



European norm EN 131
D.Lgs 09.04.2008 n°81

MARCHETTI

www.marchetti.eu

100%
MADE IN ITALY

I prodotti identificati in questo manuale sono stati realizzati da MARCHETTI s.r.l. con SISTEMA DI GESTIONE QUALITÀ certificato da TÜV Italia, in accordo alla norma ISO 9001.

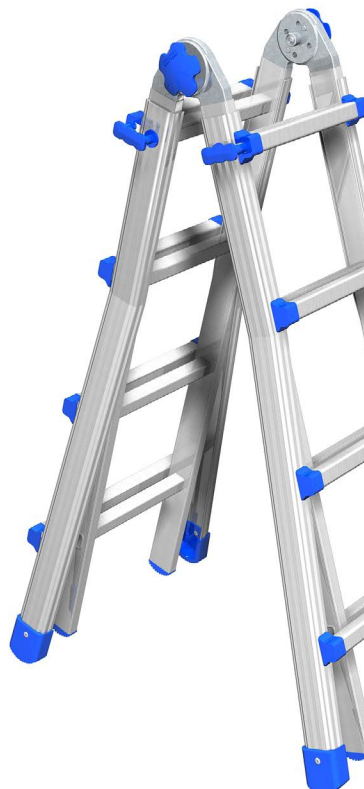

SCALE PORTATILI

Manuale d'istruzioni redatto in conformità alla Norma EN 131 parte 3°. Le scale portatili devono essere utilizzate solo per lavori di finitura, manutenzione o simili. Il presente Manuale d'Istruzioni contiene importanti indicazioni riguardanti l'uso, la manutenzione e la sicurezza delle scale portatili; l'operatore ne deve avere completa conoscenza prima dell'utilizzo. Osservando scrupolosamente il presente Manuale, significa operare in conformità a quanto disposto dall'attuale normativa sulla salute e sicurezza sul lavoro D.Lgs. 09.04.2008 n° 81.

DOC. ASSISTENZA CLIENTE N. 8 REV. 8 DEL 01/03/2018

10274





ATTENZIONE:

- leggere e comprendere questo manuale in ogni sua parte.
- attenersi scrupolosamente a quanto indicato.
- prima di ogni montaggio verificare l'integrità di ogni singolo componente.

Non utilizzare tutti quei componenti che risultino danneggiati o non integri.

INDICE

Legenda - Pittogrammi tabelle	pag. 4
1. RIFERIMENTI NORMATIVI	pag. 5
2. DICHIARAZIONE DI CONFORMITÀ	pag. 5
3. VERIFICA PRIMA DELL'USO	pag. 6
4. USO DELLA SCALA	pag. 6
5. MANUTENZIONE - RIPARAZIONE	pag. 7
6. GARANZIA	pag. 7
7. SCALE SEMPLICI	pag. 8
A1 - A1 più - ED1	pag. 9
AL - AL più - AGRIL	pag. 10
SPECIAL - SPECIAL + - AS1	pag. 11
AP1 - BIBLIO	pag. 12
8. SCALE TRASFORMABILI A 2, 3 E 4 TRONCHI	pag. 13
AZZURRA 2 - ORANGE 2 - AZZURRA 3	pag. 14
ORANGE 3 - IT 4	pag. 15
9. SCALE A SFILÒ CON FUNE	pag. 16
AZZURRA AC3	pag. 17
10. SCALE CON CERNIERA MULTIPOSIZIONE	pag. 18
EQUIPE - EQUIPE ROLLING	pag. 19
FORMA	pag. 20
DUO	pag. 21
11. SCALE DOPPIE	pag. 22
PABLO - RAPHAEL	pag. 22
CLIMB Evolution - GAUDÌ	pag. 23
CASTELLO	pag. 24
12. SCALE MOVIBILI CON PIATTAFORMA	pag. 25
FORTEZZA	pag. 27
13. ACCESSORI	pag. 28
Poggia-palo - Rompitratte - Distanziatore - Base livellabile	
CHECK LIST	pag. 29
CHECK LIST	pag. 30
CHECK LIST	pag. 31

Legenda



Prodotto testato e certificato in conformità della norma europea EN 131.



Prodotto costruito in conformità del Decreto Legislativo 09 aprile 2008, n. 81 TESTO UNICO SULLA SICUREZZA, Art. 113 "scale portatili" attualmente vigente in Italia.



Il prodotto rispetta i canoni del Decreto Legislativo 6 settembre 2005, n. 206 "CODICE DEL CONSUMO", Art. 2 attualmente vigente in Italia.



Carico massimo consentito.

Pittogrammi tabelle



N. Pioli / gradini



Altezza al piano



Svilupo utile



Larghezza



Ingombro

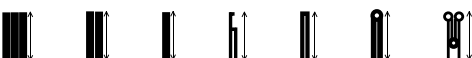

Altezza massima chiusa

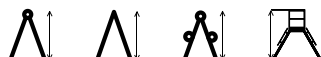

Altezza massima aperta



Spessore chiusa



Altezza massima appoggio



Sezione montante



Peso



Volume mc



Diametro

1. RIFERIMENTI NORMATIVI

- D.Lgs. 09.04.2008 n° 81 (G.U. n° 101 del 30.04.08) "Testo unico sulla salute e sicurezza sul lavoro".
- EN 131 "Scale portatili" parti 1° - 2° - 3° - 4° - 7°
- D.Lgs. 06.09.2005 n° 206 (G.U. n° 235 del 08.10.05 Suppl. Ordinario n° 162) "Codice del Consumo".

2. DICHIARAZIONE DI CONFORMITÀ



MARCAETTI

www.marchetti.eu

100%
MADE IN ITALY

DICHIARAZIONE DI CONFORMITÀ

MARCHETTI s.r.l.

con sede in Città della Pieve (Perugia) Italia, via Piemonte, 22

DICHIARA

- che le scale nel presente manuale sono conformi al D.Lgs. 09/04/2008 n. 81 e che le scale contrassegnate con il simbolo europeo, sono costruite in conformità alla norma tecnica EN 131 e relative parti 1-2-3-4-7.

I collaudi sono stati eseguiti da:
UNIVERSITA' DEGLI STUDI DI PERUGIA
Dipartimento di Ingegneria.

- Le scale sono per uso professionale.

















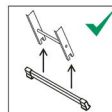

MARCHETTI s.r.l.

3. VERIFICHE PRIMA DELL'USO

1. Non usare la scala in caso di condizioni fisiche non idonee; alcune condizioni di salute, l'assunzione di farmaci o abuso di alcol o droghe possono rendere pericoloso l'uso della scala.
2. Per il trasporto della scala con veicolo, assicurarsi che sia correttamente posizionata e che avvenga in modo sicuro, onde evitare danni a cose o persone.
3. Assicurarsi che il modello scelto sia idoneo al tipo di lavoro per cui deve essere impiegata.
4. Verificare la presenza di tutti i componenti.
5. Verificare l'integrità dei montanti e dei gradini/pioli (assicurarsi che non siano piegati, storti, ammaccati, rotti o corrosi), dei dispositivi di sicurezza, di scorrimento, di aggancio e della piattaforma, se presente.
6. Verificare l'assenza di zone ossidate, sporche di olio, pittura, neve o fango.
7. Verificare lo stato di usura dei piedini antiscivolo.
8. Verificare l'integrità dell'innesto piolo-montante.
9. Prima di utilizzare una scala sul luogo di lavoro dovrebbe essere eseguita una valutazione del rischio in conformità alla legislazione del Paese di utilizzo.
10. Se uno dei controlli elencati, non è soddisfacente non utilizzare per nessun motivo la scala.
11. Nel collocamento della scala, verificare che non vi siano potenziali pericoli presenti nella zona, quali porte e finestre non perfettamente bloccate; spazi antistanti il vuoto, non opportunamente bloccati.

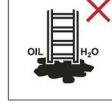
4. USO DELLA SCALA

	Attenzione alle cadute dalla scala.		Non superare il carico massimo consentito sulla scala. (150 kg)
	Leggere il manuale d'istruzioni.		La scala deve essere utilizzata da una sola persona alla volta.
	Ispezionare visivamente la scala dopo l'acquisto e prima di ogni utilizzo, verificare che sia sicura per l'uso e non danneggiata. Non utilizzare una scala danneggiata.		Non appoggiare la scala su basi non livellate e non uniformi.
	Non sporgersi lateralmente dalla scala.		Non indossare calzature inadatte quando si sale sulla scala.

	Se la scala comprende una basetta, fissarla prima dell'utilizzo, come indicato nella scala e nel manuale d'istruzioni.		Scala per utilizzo professionale.
	Non scendere o salire senza rivolgere il viso verso la scala.		Non utilizzare la scala come ponte o passerella.
	Non posizionare la scala su superfici contaminate. (olio, fango)		Non trascorrere troppo tempo sulla scala senza effettuare delle pause regolari.
	Mantenere sempre una presa sicura mentre stai lavorando e durante la salita e la discesa. Adottare precauzioni di sicurezza in caso di impossibilità.		Non utilizzare la scala con condizioni atmosferiche avverse. In caso di uso esterno, attenzione al vento forte.
	Evitare lavori che impongano un carico laterale.		Identificare i rischi elettrici e non usare la scala in presenza di essi.
	Non trasportare equipaggiamenti pesanti, ingombranti o difficoltosi da mantenere durante l'utilizzo della scala.		Non spostare la scala quando l'operatore si trova sopra di essa.

5. MANUTENZIONE - RIPARAZIONE

1. Eventuali riparazioni devono essere effettuate solo dal costruttore, al fine di non perdere la validità delle certificazioni da questo emesse per ogni tipo di scala.
2. Nel caso di sostituzione di componenti o accessori, devono essere usati solo elementi originali.
3. Smaltimento dei materiali componenti la scala: alluminio e acciaio, da destinare al riciclaggio, termoplastici da staccare dalla scala e raccogliere per uno smaltimento differenziato.
4. Non modificare per alcun motivo la scala

6. GARANZIA

Tutti i prodotti MARCHETTI hanno la garanzia ufficiale della casa in ottemperanza alla normativa vigente. È garantito il prodotto solo contro i difetti di fabbricazione. Non si addebitano alla nostra responsabilità prodotti mal usati o carenti di manutenzione, danneggiati per il trasporto, con componenti diversi dagli originali o trasformati da terzi, per parti soggette ad uso di utilizzo.

7. SCALE SEMPLICI

Normative



Utilizzo della scala

	La scala deve essere posizionata con un angolo di inclinazione corretto.		Non appoggiare la scala su superfici inadeguate.
	La scala deve essere utilizzata con i gradini in posizione orizzontale.		Non sostare sui tre gradini/pioli più alti di una scala di appoggio.
	Nel caso di accesso ad un piano rialzato, la scala deve essere estesa di almeno 1 metro sopra al punto di sbarco e assicurata, se necessario.		La posizione della scala non deve essere mai modificata dall'alto.
	Utilizzare la scala solo nella direzione indicata.		

Nel caso di:

CORRIMANO: Montare come indicato nella figura A.

BASE: Innestare e fissare la base come indicato nella figura B

STAFFE DI FISSAGGIO: Applicare come da figura C. Fissare la staffa alla superficie di sbarco e forare la scala all'altezza desiderata in corrispondenza dei fori della staffa.

IN DOTAZIONE: viti, dadi autobloccanti e chiavi per il montaggio.



A1 Scala semplice in alluminio parallela con piolo (30mm)

Certificato/Certificate - Marc 45 del 18/12/00

COD.	ART.							
							Kg	vol. mc
20648	A107	7	2,16	2,00	60X25	430	3,40	0,05
20000	A108	8	2,45	2,30	60X25	430	3,90	0,06
20001	A110	10	2,99	2,82	60X25	430	5,00	0,08
20002	A112	12	3,60	3,35	60X25	430	5,90	0,09
20003	A114	14	4,10	3,87	60X25	430	6,60	0,11
20004	A115	15	4,40	4,15	73X25	430	7,70	0,14
20005	A117	17	5,00	4,67	73X25	430	8,60	0,16



A1 più Scala semplice in alluminio parallela con piolo (30mm) e basetta

Certificato/Certificate - Marc 130 18/05/2016 - Marc 131 18/05/16

COD.	ART.							
							Kg	vol. mc
21350	A112 +	12	3,60	3,37	60X25	430 800	6,55	0,09
21351	A114 +	14	4,10	3,89	60X25	430 900	7,50	0,11
21352	A115 +	15	4,40	4,17	73X25	430 900	8,70	0,14
21353	A117 +	17	5,00	4,69	73X25	430 1000	9,70	0,16



ED1 Scala semplice in alluminio parallela con piolo (30 mm)

COD.	ART.							
							Kg	vol. mc
20331	ED108	8	2,45	2,30	60X25	360	3,80	0,05
20332	ED110	10	3,00	2,82	60X25	360	4,70	0,06
20333	ED112	12	3,60	3,35	60X25	360	5,50	0,07
20334	ED114	14	4,10	3,87	60X25	360	6,40	0,08
20335	ED115	15	4,40	4,15	73X25	360	7,30	0,11
20336	ED117	17	5,00	4,67	73X25	360	8,20	0,12



AL Scala semplice in alluminio parallela con piolo comfort (50mm)

Certificato/Certificate - Marc 57 23/09/02

COD.	ART.							
			m	°	mm	mm	Kg	vol. mc
 20477	AL108	8	2,45	2,30	60X25	430	4,80	0,06
 20478	AL110	10	2,99	2,82	60X25	430	5,40	0,08
 20479	AL112	12	3,60	3,35	60X25	430	6,50	0,09
 20480	AL114	14	4,10	3,87	60X25	430	7,50	0,11
 20481	AL115	15	4,40	4,15	73X25	430	8,80	0,14
 20004	AL117	17	5,00	4,67	73X25	430	10,10	0,16



SPECIAL Scala semplice in alluminio con gradini (165 mm) e corrimano

COD.	ART.								
			m	°	mm	mm	Kg	vol. mc	
 20527	SPECIAL06	6	1,86	1,61	1015	84X25	570	11,20	0,09
 20528	SPECIAL08	8	2,42	2,09	1295	84X25	570	14,60	0,11
 20529	SPECIAL10	10	2,98	2,58	1575	84X25	570	18,00	0,14
 20530	SPECIAL12	12	3,54	3,06	1855	84X25	570	21,80	0,17
 20531	SPECIAL13	13	3,82	3,30	1995	84X25	570	23,50	0,18
 20532	SPECIAL14	14	4,10	3,55	2135	84X25	570	25,20	0,20
 20533	SPECIAL15	15	4,38	3,79	2275	84X25	570	26,90	0,21



AL più Scala semplice in alluminio con piolo comfort (50mm) e basetta

Certificato/Certificate - Marc 132 18/05/16 - Marc 133 18/05/16

COD.	ART.							
			m	°	mm	mm	Kg	vol. mc
 21346	AL112 +	12	3,60	3,35	60X25	430 800	6,50	0,09
 21347	AL114 +	14	4,10	3,87	60X25	430 900	7,50	0,11
 21348	AL115 +	15	4,40	4,15	73X25	430 900	8,80	0,14
 21349	AL117 +	17	5,00	4,67	73X25	430 1000	10,10	0,16



SPECIAL Più Scala semplice in alluminio con gradini (165 mm) corrimano e prolungamento

COD.	ART.								
			m	°	mm	mm	Kg	vol. mc	
 20536	SPECIALPIÙ06	6	3,00	1,69	1115	84X25	650	12,00	0,14
 20537	SPECIALPIÙ08	8	3,57	2,17	1395	84X25	650	15,50	0,17
 20538	SPECIALPIÙ10	10	4,13	2,66	1675	84X25	650	18,70	0,19
 20539	SPECIALPIÙ12	12	4,69	3,14	1955	84X25	650	22,20	0,22
 20540	SPECIALPIÙ13	13	4,97	3,38	2095	84X25	650	24,00	0,24
 20541	SPECIALPIÙ14	14	5,25	3,63	2235	84X25	650	26,00	0,25
 20542	SPECIALPIÙ15	15	5,53	3,87	2375	84X25	650	27,30	0,26



AGRIL Scala semplice in alluminio, trapezoidale, con piolo comfort (50mm)

COD.	ART.							
			m	°	mm	mm	Kg	vol. mc
 20483	AGRIL10	10	3,00	2,82	60X25	510	5,60	0,09
 20484	AGRIL12	12	3,60	3,35	60X25	550	6,70	0,10
 20485	AGRIL14	14	4,10	3,87	60X25	580	7,80	0,14
 20486	AGRIL15	15	4,40	4,15	73X25	600	9,10	0,19
 20487	AGRIL17	17	5,00	4,67	73X25	630	10,30	0,23



AS1 Scala semplice in alluminio con gradini (80 mm) corrimano e prolungamento

COD.	ART.								
			m	°	mm	mm	Kg	vol. mc	
 20978	AS108	8	3,56	2,31	992	60X25	430	9,08	0,12
 20979	AS110	10	4,13	2,83	1202	60X25	430	10,50	0,13
 20980	AS112	12	4,69	3,35	1412	60X25	430	12,60	0,15
 20981	AS113	13	4,97	3,61	1530	73X25	430	14,20	0,19
 20982	AS114	14	5,25	3,87	1633	73X25	430	15,10	0,20
 20983	AS115	15	5,53	4,14	1741	73X25	430	15,75	0,21



AP1 Scala semplice in alluminio con piolo (30 mm) e prolungamento

COD.	ART.								
COD.	ART.	3	2,17	1,01	467	60X25	430	3,03	0,06
20984	AP103	3	2,17	1,01	467	60X25	430	3,03	0,06
20985	AP104	4	2,45	1,27	572	60X25	430	3,42	0,07
20986	AP105	5	2,73	1,53	677	60X25	430	3,98	0,07
20987	AP106	6	3,00	1,79	782	60X25	430	4,45	0,08
20988	AP107	7	3,29	2,05	887	60X25	430	4,93	0,09
20989	AP108	8	3,57	2,31	992	60X25	430	5,40	0,09
20990	AP109	9	3,85	2,57	1097	60X25	430	5,88	0,10
20991	AP110	10	4,13	2,83	1202	60X25	430	6,35	0,11
20992	AP111	11	4,41	3,09	1307	60X25	430	6,83	0,12
20993	AP112	12	4,69	3,35	1412	60X25	430	7,30	0,16
20994	AP113	13	4,97	3,61	1530	73X25	430	8,76	0,17
20995	AP114	14	5,25	3,87	1633	73X25	430	9,28	0,18
20996	AP115	15	5,53	4,14	1741	73X25	430	9,81	0,20



BIBLIO Scala semplice in alluminio con gradini (80mm) corrimano e prolungamento appoggi

Certificato/Certificate - Marc 31 14/09/00 - Marc 134 18/05/16

COD.	ART.								
COD.	ART.	6	1,95	60X25	1,75	430	NO	4,90	0,15
20052	BIBLIO06	6	1,95	60X25	1,75	430	NO	4,90	0,15
20053	BIBLIO08	8	2,50	60X25	2,30	430	NO	6,10	0,19
20054	BIBLIO10	10	3,05	60X25	2,80	430	NO	7,80	0,23
20055	BIBLIO12	12	3,60	60X25	3,35	430	1000	10,20	0,27
20056	BIBLIO13	13	3,85	60X25	3,60	430	1000	10,70	0,30



8. SCALE TRASFORMABILI A 2, 3 E 4 TRONCHI

Normative



Utilizzo della scala

	I dispositivi di sicurezza devono essere controllati e completamente assicurati prima dell'uso, se non si assicurano automaticamente.		Quando la scala è aperta in posizione doppia, con il terzo elemento esteso, non salire su gli ultimi 4 pioli
	Aprire completamente la scala prima dell'utilizzo.		Non posizionare mai un piede su un gradino/piolo e l'altro su un altro piano.
	Nel caso di accesso ad un piano rialzato, la scala deve essere estesa di almeno 1 metro sopra al punto di sbarco e assicurata, se necessario.		Non appoggiare la scala su superfici inadeguate.
	La scala deve essere posizionata con un angolo di inclinazione corretto.		Non sostare sui due gradini/pioli più alti di una scala doppia senza piattaforma e guardacorpo.

Istruzioni di montaggio

BASE: innestare e fissare la base come indicato nella figura A

• Posizione allungata:

- 1 Appoggiare la scala alla parete. Durante tutte le fasi seguenti prestare attenzione all'angolazione della scala mantenendola costantemente attorno a 70°.
- 2 Afferrare il tronco più esterno della scala, disinserire il blocco tronchi (fig. B) e sollevare fino all'altezza desiderata.
- 3 Fare attenzione che i ganci di arresto (fig. C) siano correttamente inseriti nel piolo del tronco sottostante.
4. Per raggiungere la quota desiderata ripetere le operazioni di cui sopra per tutti i tronchi della scala in base al modello in possesso.

• Posizione doppia

1. Mettere la scala in posizione verticale, afferrare il secondo tronco in corrispondenza del primo piolo dal basso, disinserire il blocco tronchi ivi posizionato, sollevare il secondo tronco fino a liberare i ganci di arresto posti inferiormente sui montanti, divaricarlo leggermente rispetto al primo e riabbassarlo (fig. D).
2. Aprire la scala in posizione doppia, sganciare le aste laterali anti apertura-chiusura e bloccarle nei corrispondenti fori del piolo del secondo tronco (fig. E). Aprire la scala in posizione doppia, nel caso siano presenti le cinghie anti-apertura.

ATTENZIONE: maneggiare la scala con cautela per evitare il rischio di cesoiamento delle mani durante le operazioni di montaggio e smontaggio.

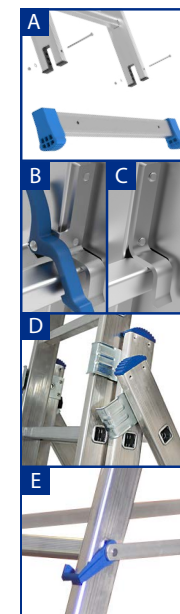

AZZURRA 2 Scala trasformabile Azzurra 2 tronchi in alluminio

Certificato/Certificate

Marc 09 30/08/00 - Marc 74 04/03/05 - Marc 123 09/09/13

COD.	ART.									
21117	A207	7+7	2,20	3,40	3,60	2,00	60X25	800	10,00	0,10
21118	A208	8+8	2,50	3,90	4,15	2,30	60X25	800	10,70	0,15
21119	A210	10+10	3,00	5,00	5,30	2,85	73X25	900	13,50	0,19
21120	A212	12+12	3,60	6,00	6,40	3,35	84X25	1100	17,50	0,24
21121	A213	13+13	3,90	6,50	6,70	3,60	84X25	1100	20,00	0,30



ORANGE 3 Scala trasformabile Orange 3 tronchi in alluminio

Certificato/Certificate

Marc 113 15/04/13 - Marc 114 15/04/13 - Marc 115 15/04/13

COD.	ART.									
21046	OR307	7+7+7	2,00	4,00	4,25	1,90	60X25	800	11,80	0,14
21047	OR309	9+9+9	2,60	5,30	5,65	2,40	73X25	900	15,90	0,20
21048	OR311	11+11+11	3,15	6,60	7,05	2,95	84X25	1000	20,40	0,29
21049	OR312	12+12+12	3,40	7,15	7,60	3,25	84X25	1000	22,00	0,31



ORANGE 2 Scala trasformabile Orange 2 tronchi in alluminio

Certificato/Certificate

Marc 116 15/04/13 - Marc 117 15/04/13

COD.	ART.									
21043	OR207	7+7	2,00	3,20	3,40	1,90	60X25	800	8,10	0,10
21044	OR209	9+9	2,60	4,00	4,30	2,40	60X25	900	9,88	0,15
21045	OR211	11+11	3,15	5,00	5,40	2,95	73X25	1000	12,88	0,20



IT 4 Scala trasformabile 4 tronchi in alluminio

COD.	ART.									
21195	IT412	12+12+12+12	3,60	10,20	10,90	3,35	84X25	800	38,50	0,57
21196	IT413	13+13+13+13	3,90	11,30	12,00	3,60	84X25	800	39,50	0,61



AZZURRA 3 Scala trasformabile Azzurra 3 tronchi in alluminio

Certificato/Certificate

Marc 124 09/09/13 - Marc 125 09/09/13 - Marc 126 09/09/13

COD.	ART.									
21112	A307	7+7+7	2,20	4,70	5,00	2,00	73X25	800	15,40	0,19
21113	A308	8+8+8	2,50	5,50	5,85	2,30	73X25	800	16,70	0,24
21114	A310	10+10+10	3,00	7,10	7,55	2,85	84X25	900	22,20	0,33
21115	A312	12+12+12	3,60	8,10	8,65	3,35	84X25	1100	29,00	0,40
21116	A313	13+13+13	3,90	8,65	9,20	3,65	84X25	1100	31,00	0,43



9. SCALE A SFILLO CON FUNE

Normative



Utilizzo della scala

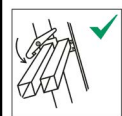

I dispositivi di sicurezza devono essere controllati e completamente assicurati prima dell'uso, se non si assicurano automaticamente.



Non posizionare mai un piede su un gradino/piolo e l'altro su un altro piano.



Nel caso di accesso ad un piano rialzato, la scala deve essere estesa di almeno 1 metro sopra al punto di sbarco e assicurata, se necessario.



Non appoggiare la scala su superfici inadeguate.



La scala deve essere posizionata con un angolo di inclinazione corretto.

Istruzioni di montaggio

BASE: innestare e fissare la base come indicato nella figura A

- 1) Durante tutte le fasi seguenti prestare attenzione all'angolazione della scala mantenendola costantemente attorno a 70°.
- 2) Afferrare il tronco più esterno della scala, disinserire il blocco tronchi (fig. B) e sollevare fino all'altezza desiderata (minimo 4 piolo dal basso per l'uso con corda.)
- 3) Afferrare la corda laterale e tirarla verso il basso.
- 4) Raggiungere con la scala la quota desiderata facendo in modo che il dispositivo di aggancio (fig. C) superi leggermente il piolo del primo tronco.
- 5) Far calare delicatamente il dispositivo così da agganciare il piolo rilasciando la corda.
- 6) Per richiudere la scala, sollevare tirando la corda finché il dispositivo di aggancio (fig. D) non oltrepassa completamente il piolo per poi rilasciare delicatamente la corda.
- 7) Per agganciare in fase di discesa il dispositivo di blocco, al raggiungimento del piolo su cui si desidera far avvenire il bloccaggio sollevare leggermente tirando la corda così da far avvenire l'aggancio del dispositivo come nel punto precedente (fig. C).

ATTENZIONE: nelle fasi di sollevamento e chiusura della scala accertarsi che non ci siano persone con le mani appoggiate sui pioli (pericolo di cesoiamento).

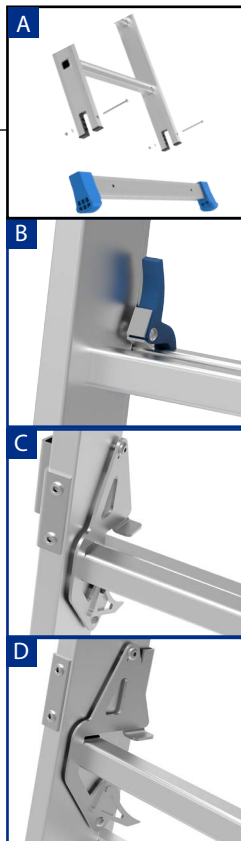

AZZURRA AC 3 Scala a sfillo con fune 3 tronchi

Certificato/Certificate

Marc 127 09/09/13 - Marc 138 02/02/17

COD.	ART.												
 21192	AC310	10+10+10	3,00	7,10	7,50	NO	84X25	1200	25,30	0,33			
 21193	AC312	12+12+12	3,60	8,15	8,65	NO	84X25	1200	30,00	0,40			
 21194	AC313	13+13+13	3,90	8,70	9,20	NO	84X25	1200	33,00	0,43			



10. SCALE CON CERNIERA MULTIPOSIZIONE

Normative



Utilizzo della scala

	Aprire completamente la scala prima dell'utilizzo.		La scala deve essere posizionata con un angolo di inclinazione corretto.
	La posizione della scala non deve mai essere modificata dall'alto.		Non sostare sui tre gradini/pioli più alti di una scala di appoggio.
	Non posizionare mai un piede su un gradino/piolo e l'altro su un altro piano.		Nel caso di accesso ad un piano rialzato, la scala deve essere estesa di almeno 1 metro sopra al punto di sbarco e assicurata, se necessario.
	Non sostare sui due gradini/pioli più alti di una scala doppia senza piattaforma e guardacorpo.		Non appoggiare la scala su superfici inadeguate.

Istruzioni di montaggio

- Le scale possono assumere 4 posizioni: chiusa (fig. 1), allungata (fig. 2), doppia (fig. 3), doppia zoppa (fig. 4).
- Per passare da scala chiusa (fig. 1) alle altre posizioni (fig.2-3), estrarre le 2 impugnature A e ruotarle fino a far coincidere la figura relativa alla posizione prescelta con la freccia stampata sulla cerniera. Per raggiungere altezze superiori, sia nella posizione allungata che a scala doppia, estrarre i 4 ganci laterali B e ruotarli leggermente.
- Sfilare i tronchi interni fino all'altezza desiderata.
- Reinserire i 4 ganci avendo cura che vadano ad innestarsi in corrispondenza dei pioli dei tronchi interni.
- È opportuno che le operazioni vengano effettuate nella posizione di scala chiusa, sostenendo con la mano i tronchi interni fino a che i 4 ganci B non siano reinseriti nelle apposite sedi.

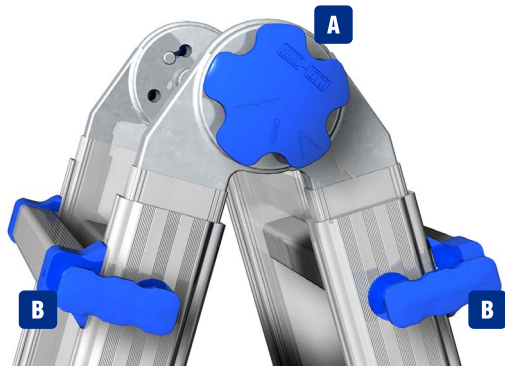

EQUIPE Scala telescopica multiposizione in alluminio

Certificato/Certificate

Marc 129 11/12/15 - Marc 139 02/03/17

COD.	ART.	Impugnatura	Altezza max	Altezza min	Altezza max	Altezza min	Altezza max	Altezza min	Altezza max	Altezza min	Peso	Vol. mc
20431	EQU33	6+6	1,00	2,80	2,95	1,45	0,90	482	10,00	0,09		
20710	EQU34	7+7	1,30	3,30	3,50	1,75	1,16	482	10,90	0,10		
20029	EQU44	8+8	1,30	3,80	4,10	1,95	1,32	556	12,55	0,12		
20030	EQU45	9+9	1,55	4,35	4,65	2,25	1,48	556	13,45	0,14		
20031	EQU55	10+10	1,55	4,90	5,20	2,50	1,66	629	14,75	0,15		
20506	EQU66	12+12	1,83	5,95	6,30	3,05	1,98	701	17,55	0,20		



EQUIPE ROLLING Scala telescopica multiposizione in alluminio

Certificato/Certificate

Marc 129 11/12/15 - Marc 139 02/03/17

COD.	ART.	Impugnatura	Altezza max	Altezza min	Altezza max	Altezza min	Altezza max	Altezza min	Peso	Vol. mc
21295	EQR44	8+8	1,30	3,80	4,10	1,95	1,32	556	12,55	0,12
21296	EQR45	9+9	1,55	4,35	4,65	2,25	1,48	556	13,45	0,14
21297	EQR55	10+10	1,55	4,90	5,20	2,50	1,66	629	14,75	0,15
21298	EQR66	12+12	1,83	5,95	6,30	3,05	1,98	701	17,55	0,20



(fig. 1)



(fig. 2)

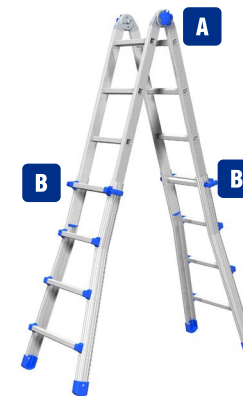

(fig. 3)

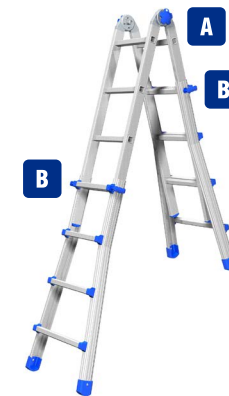

(fig. 4)

FORMA Scala multiposizione in alluminio

Normative



Utilizzo della scala



Posizione proibita.



Assicurarsi che le cerniere siano bloccate.

Le scale singole o multiposizione, devono essere ripiegate quando si trovano a terra e non sono utilizzate.

COD.	ART.													Kg	vol. mc
20507	FORMA33	3+3+3+3	1,00	3,60	3,40	1,73	0,98	1,34	2,33	380	600	11,30	0,11		
20508	FORMA43	4+3+3+4	1,29	4,17	3,92	2,00	1,25	1,54	2,48	380	600	12,20	0,14		



(fig. 1)



(fig. 2)



(fig. 3)



(fig. 4)

Istruzioni di montaggio

BASE: innestare e fissare la base come indicato nella figura A

La scala può assumere diverse posizioni, ma quelle consentite sono 4: chiusa (fig. 1), allungata (fig. 2), doppia (fig. 3) e a ponte (fig.4); quest'ultima posizione può essere usata solamente come piano di appoggio o di lavoro, senza che l'operatore possa salire su di essa.

Ogni cerniera posta all'estremità dei tronchi ha due posizioni fisse. Per passare da scala chiusa ad una qualunque delle altre posizioni è sufficiente iniziare a ruotare i vari tronchi interessati fino a che le rispettive cerniere si andranno a bloccare nella prima posizione (tronchi inclinati tra di loro) se non è questa la posizione desiderata, sollevare la levetta posta a fianco delle cerniere interessate al movimento fino a farla scattare e continuare a ruotare il tronco di scala fino a che le rispettive cerniere si bloccheranno nella seconda posizione (tronchi allineati tra di loro).

Per tornare alla posizione iniziale, ripetere le operazioni in senso inverso.

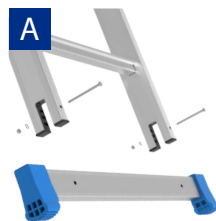

DUO Scala multiposizione in alluminio

COD.	ART.													Kg	vol. mc
20672	DUO05	5+5	1,55	2,82	3,00	1,48	0,99	380	680	7,70	0,08				
20673	DUO06	6+6	1,83	3,35	3,56	1,74	1,17	380	680	8,56	0,10				
20674	DUO07	7+7	2,11	3,87	4,12	2,00	1,34	380	680	9,42	0,11				

Istruzioni di montaggio

BASE: innestare e fissare la base come indicato nella figura A

La scala può assumere 3 posizioni: chiusa (fig. 1), allungata (fig. 2), doppia (fig. 3)

Per passare da scala chiusa (fig.1) alle altre posizioni (fig.2-3), estrarre le 2 impugnature e ruotarle fino a far coincidere la figura relativa alla posizione prescelta con la freccia stampata sulla cerniera.

Divaricare i 2 tronchi di scala ruotandoli lentamente fino a quando i perni delle cerniere entreranno automaticamente nelle sedi della posizione prescelta.

ATTENZIONE: maneggiare le scale con cautela per evitare il rischio di cesoiamento delle mani durante le operazioni di montaggio e smontaggio.

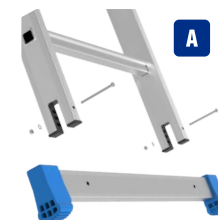

(fig. 1)



(fig. 2)



(fig. 3)



11. SCALE DOPPIE

Normative



Utilizzo della scala



Aprire completamente la scala prima dell'utilizzo.



Non sostare sui due gradini/pioli più alti di una scala doppia senza piattaforma e guardacorpo.



Le scale doppie, non devono essere utilizzate come scale d'appoggio; a meno che non siano progettate per farlo.



Utilizzare la scala con i dispositivi di sicurezza inseriti.



Non posizionare mai un piede su un gradino/piolo e l'altro su un altro piano.

PABLO Scala doppia salita in alluminio con piattaforma

Certificato/Certificate - Marc 66 08/12/03

COD.	ART.	Stadi	Altezza	Altezza	Altezza	mm	mm	kg	vol. mc
20706	PA03	3	0,97	0,70	0,77	60X20	460	4,50	0,04
20707	PA04	4	1,30	0,95	0,97	60X20	480	5,60	0,06
20032	PA05	5	1,55	1,20	1,20	60X20	515	7,00	0,08
20033	PA06	6	1,80	1,50	1,40	60X20	545	8,00	0,10
20034	PA07	7	2,10	1,75	1,60	60X20	575	9,30	0,12
20035	PA08	8	2,40	2,00	1,80	60X20	600	10,50	0,13
20708	PA09	9	2,70	2,30	1,95	60X20	634	11,70	0,15
20036	PA10	10	2,95	2,55	2,20	60X20	664	13,00	0,18



CLIMB Evolution Scala doppia in alluminio con piattaforma e parapetto

Certificato/Certificate
Marc 109 04/11/10

COD.	ART.	Stadi	Altezza	Altezza	Altezza	mm	mm	kg	vol. mc
20872	CLIMB03	3	1,45	0,70	0,80	60X20	450	4,30	0,07
20873	CLIMB04	4	1,75	0,95	1,00	60X20	480	5,30	0,09
20874	CLIMB05	5	2,00	1,20	1,20	60X20	510	6,30	0,11
20875	CLIMB06	6	2,30	1,45	1,40	60X20	540	7,30	0,13
20876	CLIMB07	7	2,60	1,70	1,60	60X20	570	8,30	0,15
20877	CLIMB08	8	2,85	2,00	1,80	60X20	600	9,30	0,18
20878	CLIMB09	9	3,15	2,25	2,00	60X20	630	10,30	0,20
20879	CLIMB10	10	3,40	2,50	2,20	60X20	660	11,30	0,23



RAPHAEL Scala doppia salita in alluminio

Certificato/Certificate - Marc 65 08/12/03

COD.	ART.	Stadi	Altezza	Altezza	Altezza	mm	kg	
20661	RA05	5	1,50	1,30	1,15	60X20	520	6,30
20037	RA06	6	1,80	1,55	1,40	60X20	560	6,50
20038	RA07	7	2,10	1,80	1,60	60X20	590	8,70
20039	RA08	8	2,40	2,10	1,80	60X20	620	10,00
20662	RA09	9	2,60	2,35	1,90	60X20	640	11,30
20663	RA10	10	2,90	2,60	2,10	60X20	670	12,50



GAUDI Scala doppia salita in alluminio

Certificato/Certificate
Marc 91 07/10/08 - Marc 92 09/09/13

COD.	ART.	Stadi	Altezza	Altezza	Altezza	mm	mm	kg	vol. mc
21123	GAUDI 03	3	0,75	0,70	0,75	60X20	455	3,80	0,04
21124	GAUDI 04	4	1,00	0,95	0,95	60X20	485	4,90	0,05
21125	GAUDI 05	5	1,30	1,20	1,15	60X20	515	6,00	0,07
21126	GAUDI 06	6	1,60	1,50	1,35	60X20	545	7,20	0,09
21127	GAUDI 07	7	1,90	1,70	1,60	60X20	575	8,40	0,11
21128	GAUDI 08	8	2,15	2,00	1,80	60X20	605	9,60	0,13
20740	GAUDI 09	9	2,40	2,25	2,00	73X25	645	12,70	0,18
20741	GAUDI 10	10	2,70	2,50	2,20	73X25	675	14,80	0,21
20780	GAUDI 11	11	3,00	2,80	2,45	73X25	675	15,60	0,24
20781	GAUDI 12	12	3,30	3,00	2,65	73X25	705	17,70	0,27



CASTELLO EU Scala doppia a un tronco di salita piattaforma e parapetto

Certificato/Certificate - Marc 140 02/03/17

COD.	ART.										
21197	CASTELLO EU 03	3	1,74	0,77	800	988	14,60				
21057	CASTELLO EU 04	4	2,02	1,03	800	1170	16,00				
21058	CASTELLO EU 05	5	2,30	1,30	800	1350	17,50				
21059	CASTELLO EU 06	6	2,58	1,55	800	1530	19,50				
21060	CASTELLO EU 07	7	2,86	1,80	800	1700	21,00				
21061	CASTELLO EU 08	8	3,14	2,07	800	1880	22,50				
21085	CASTELLO EU 09	9	3,25	2,35	1000	2009	25,00				
21086	CASTELLO EU 10	10	3,45	2,60	1000	2188	28,00				
21087	CASTELLO EU 11	11	4,00	2,85	1000	2368	31,00				



Istruzioni di montaggio Castello

1. Posizionare la scala appoggiando il tronco di salita verso il basso e togliere l'imballo.
2. Ruotare la vaschetta portaoggetti A fino a far coincidere il foro di bloccaggio e fissarla in posizione per mezzo di una vite M60x40 con rondelle e dado autobloccante su ogni montante.
3. Ruotare le due ruote con la staffa fissate al tronco di sostegno fino a far coincidere il foro della staffa con il foro del tronco e poi fissarle in posizione serrando la vite M6x40 con le chiavi in dotazione.
4. Fissare la base stabilizzatrice B al tronco di sostegno per mezzo delle viti M6x70 ed al tronco di salita per mezzo delle viti M6x90.
 - a. Nel caso del montaggio di una castello 9 - 10 - 11 fissare la barra stabilizzatrice posteriore L=1000 mm al tronco di sostegno per mezzo delle viti M6x70 e fissare il piatto di controventamento al tronco di sostegno per mezzo delle viti M6x40, rosetta e dado autobloccante M6.
5. Inserire i corrimano C prestando attenzione che la parte piegata si inserisca all'interno del supporto della vaschetta porta oggetti per poi fissare i supporti del corrimano D al montante per mezzo delle viti M6x40 (N.2 viti per supporto).
6. Aprire la scala fino a portare la piattaforma in battuta sul tronco di sostegno svitare il pomello con vite M8 E dal braccio laterale che si trova fissato lungo il tronco di sostegno e fissarlo utilizzando lo stesso pomello nell'inserto filettato presente nel tronco di salita F, bloccando così la scala in posizione di utilizzo. Ripetere l'operazione per l'altro braccio.
7. Per riporre la scala eseguire l'operazione del punto 6 al contrario.

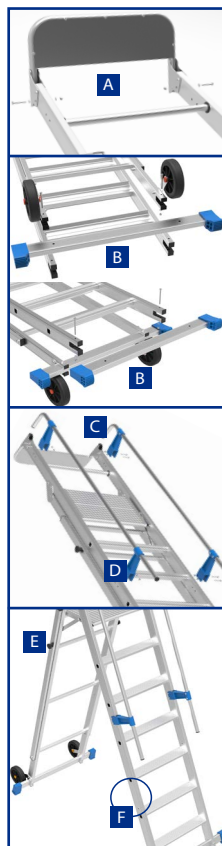

12. SCALE MOVIBILI CON PIATTAFORMA

Normative



Utilizzo della scala



Utilizzare la scala solo con la base stabilizzatrice. (se compresa nella scala)



Aprire completamente la scala prima dell'utilizzo.



Non posizionare mai un piede sulla piattaforma e l'altro su un altro piano.

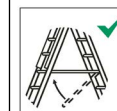

Utilizzare la scala con i dispositivi di sicurezza inseriti.

Istruzioni di montaggio Fortezza

Fase n. 1

1. (fig. 1) Poggiare la scala a terra con il tronco di salita rivolto verso il basso e togliere l'imballo.
2. (fig. 2) Inserire la base nell'inserto nero posto all'interno delle estremità inferiori del primo tronco 1) avendo cura di tenere le ruote rivolte verso l'alto, bloccare con le 2 viti M6x70 + dadi autobloccanti facendo uso delle 2 chiavi in dotazione.
3. (fig. 3) innestare la vaschetta portaoggetti 2) all'estremità superiore del tronco di salita e bloccarla con le 2 Viti M6x40 + dadi autobloccanti.

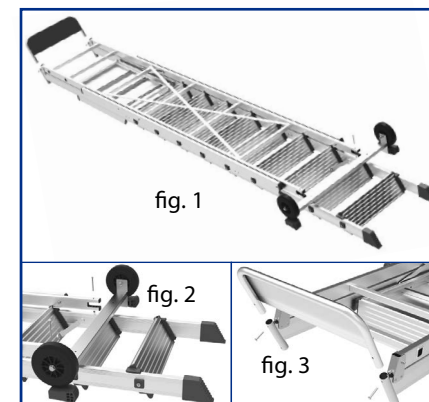

Fase n. 2

1. (fig. 4) ruotare la scala con il tronco di salita verso l'alto, sempre lasciandola poggiata a terra. Innestare i corrimano (fig. 5): superiormente nelle sedi poste all'estremità del tronco di salita ed inferiormente e in posizione intermedia collocando i supporti in plastica (fig. 6) in corrispondenza degli appositi fori sui montanti di tronco di salita. Fissare superiormente con le 2 viti M6x40 + dadi autobloccanti ed i vari supporti ognuno con 2 viti M6x40 + dadi autobloccanti avendo cura di posizionare le teste dei rivetti di bloccaggio del corrimano sui supporti verso l'interno della scala.

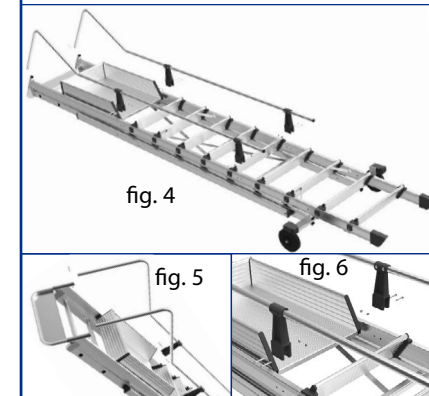

Fase n. 3

- (fig. 7) sollevare la scala e poggiarla a parete con il tronco di salita rivolto verso la parete.
- (fig. 8) afferrare il tronco di sostegno e tirarlo verso se stessi, la scala, per mezzo delle cerniere, inizierà ad aprirsi fino a che la piattaforma andrà in battuta. Poggiare a terra il tronco di sostegno



Fase n. 4

- (fig. 9) Togliere la vite superiore che fissa il braccio laterale (1) al tronco posteriore, far ruotare il braccio in basso fino a far coincidere il foro con quello praticato sul montante del tronco di salita, immediatamente sopra al secondo gradino dal basso (2); con la stessa vite tolta e utilizzando la rondella e il dado autobloccante in dotazione fissare il braccio al montante del tronco di salita. Ripetere la stessa operazione per l'altro braccio.

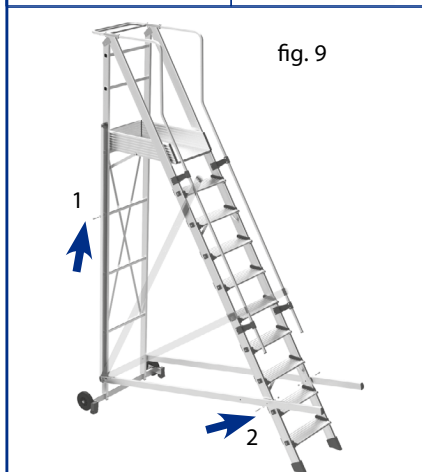

Per le scale modello FORTEZZA 3-4-5-6-7-8-9-10 le operazioni di montaggio sono terminate e la scala è pronta per l'uso.

Per le scale modello FORTEZZA 11-12-13 continuare secondo le istruzioni seguenti:

Fase n. 5

- (fig. 10) montare le 2 aste (3) in tubo di alluminio D=25 mm aventi le palettature di estremità ruotate di 90° l'una rispetto all'altra, tra la base della scala, a mezzo viti M8x40 + dadi autobloccanti, ed il montante del tronco di sostegno in corrispondenza del traverso con i tappi filettati alle estremità, a mezzo viti M8x40, montare le 2 aste (4) in tubo di alluminio D=25 mm, aventi le palettature di estremità sullo stesso piano, tra il foro sul montante del tronco di salita, mediante viti M8x40 + dadi autobloccanti ed i tappi filettati in plastica del montante del tronco di sostegno, mediante viti M8x40.

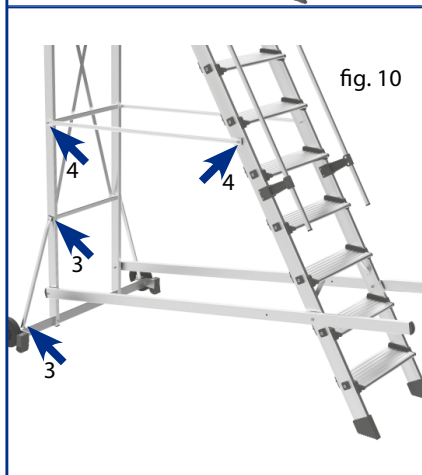

FORTEZZA Scala mobile con piattaforma

Certificato/Certificate

Marc 135 03/12/16 - Marc 136 03/12/16 - Marc 137 03/12/16

COD.	ART.												Kg
21369	FORTEZZA03	3	2,00	0,75	800	1293							31,00
20467	FORTEZZA04	4	2,30	1,00	800	1417							33,00
20468	FORTEZZA05	5	2,57	1,20	800	1567							35,00
20469	FORTEZZA06	6	2,85	1,45	1000	1718							37,50
20470	FORTEZZA07	7	3,13	1,70	1000	1868							39,50
20471	FORTEZZA08	8	3,41	1,95	1000	2019							41,00
20472	FORTEZZA09	9	3,69	2,20	1000	2169							43,00
20473	FORTEZZA10	10	3,97	2,40	1000	2320							44,50
20474	FORTEZZA11 *	11	4,25	2,70	1200	2470							49,00
20475	FORTEZZA12 *	12	4,53	2,90	1200	2621							51,50
20476	FORTEZZA13 *	13	4,81	3,15	1200	2771							54,00



* Non utilizzare la scala all'esterno (se non è progettata per questo scopo) quando l'altezza della piattaforma supera i 2,49 m.

13. ACCESSORI

Poggia-palo (fig. 1)

Il poggia-palo viene fornito già montato sulla scala, completo di una cinghia. E' realizzato in profili di acciaio zincato con due rulli ricoperti in plastica posti a "V" per lo scorrimento lungo il palo. E' dotato inoltre di due ruote per lo scorrimento a parete e di due ganci superiori per l'ancoraggio della cinghia, che serve per bloccare la scala al palo, lasciandolo.



Rompitratta (fig. 2)

Il rompitratta serve per ridurre le oscillazioni delle scale in appoggio di notevole estensione. Consiste in un telaio in tubi di acciaio zincato aventi ad una estremità due ganci per l'ancoraggio al piolo della scala e all'altra due tacchetti in plastica per l'appoggio alla parete. Una volta agganciato al piolo, idoneo per un giusto appoggio alla parete, viene assicurato al piolo superiore mediante una catenella dotata di moschettone.



Distanziatore (fig. 3)

Il distanziatore serve per distanziare l'estremità superiore delle scale in appoggio dalla parte (es. sotto ad una gronda). Consiste in un telaio in tubi di acciaio zincato aventi ad una estremità due ganci per l'ancoraggio al penultimo piolo della scala e all'altra due tacchetti in plastica per l'appoggio alla parete.



Base livellabile (fig. 4)

La base livellabile serve a compensare eventuali piccoli dislivelli del terreno dove vengono collocate le scale in appoggio, in modo da garantire sempre la orizzontalità dei pioli. Viene montata all'estremità inferiore del primo tronco, al posto della base di serie, compiendo le stesse operazioni. E' fornita di due tacchetti in plastica antiscivolo snodati uno dei quali collegato ad una vite dotata di un'impugnatura superiore. Ruotando la vite, si realizza la traslazione in senso verticale del tacchetto in modo da compensare il dislivello del terreno.



CHECK LIST

Scala Mod. _____

Revisione del _____

- Verificare che i montanti/le gambe non presentino piegamenti, curvature, torsioni, ammaccature, incrinature, segni di corrosione o marcimento;
- Verificare che i montanti/le gambe in prossimità dei punti di fissaggio per gli altri componenti sino in buone condizioni;
- Verificare che non ci siano fissaggi (normalmente rivetti, viti o bulloni) mancanti, allentati o che presentano segni di corrosione;
- Verificare che non ci siano pioli/gradini mancanti, allentati o che presentano segni eccessivi di usura, corrosione o danneggiamento;
- Verificare che le cerniere che uniscono la sezione anteriore a quella posteriore non siano danneggiate o allentate e non presentino segni di corrosione;
- Verificare che il dispositivo di bloccaggio rimanga orizzontale e che i montanti posteriori e i supporti angolari non siano mancanti, piegati o allentati e non presentino segni di corrosione o danneggiamento;
- Verificare che i dispositivi di aggancio dei pioli non siano mancanti, danneggiati, allentati o corrosi e che si innestino correttamente ai pioli;
- Verificare che le staffe delle guide non siano mancanti, danneggiate, allentate o corrose e che si innestino correttamente sul rispettivo montante;
- Verificare che i piedini di gomma/i terminali non siano mancanti o allentati e non presentino segni eccessivi di usura, corrosione o danneggiamento;
- Verificare che la scala nella sua integrità sia priva di agenti contaminanti (ad es. sporco, fango, vernice, olio e grasso);
- Verificare che i fermi di blocco (se applicati) non siano danneggiati o corrosi e funzionino correttamente;
- Verificare che la piattaforma (se applicata) non abbia parti o fissaggi mancanti e non sia danneggiata o corrosa

Se uno dei controlli elencati, non è soddisfacente non utilizzare per nessun motivo la scala

Anomalie riscontrate

Elementi scartati da sostituire

Osservazioni

RSPP
Firma

CHECK LIST

Scala Mod. _____

Revisione del _____

- Verificare che i montanti/le gambe non presentino piegamenti, curvature, torsioni, ammaccature, incrinature, segni di corrosione o marcimento;
- Verificare che i montanti/le gambe in prossimità dei punti di fissaggio per gli altri componenti sino in buone condizioni;
- Verificare che non ci siano fissaggi (normalmente rivetti, viti o bulloni) mancanti, allentati o che presentano segni di corrosione;
- Verificare che non ci siano pioli/gradini mancanti, allentati o che presentano segni eccessivi di usura, corrosione o danneggiamento;
- Verificare che le cerniere che uniscono la sezione anteriore a quella posteriore non siano danneggiate o allentate e non presentino segni di corrosione;
- Verificare che il dispositivo di bloccaggio rimanga orizzontale e che i montanti posteriori e i supporti angolari non siano mancanti, piegati o allentati e non presentino segni di corrosione o danneggiamento;
- Verificare che i dispositivi di aggancio dei pioli non siano mancanti, danneggiati, allentati o corrosi e che si innestino correttamente ai pioli;
- Verificare che le staffe delle guide non siano mancanti, danneggiate, allentate o corrose e che si innestino correttamente sul rispettivo montante;
- Verificare che i piedini di gomma/i terminali non siano mancanti o allentati e non presentino segni eccessivi di usura, corrosione o danneggiamento;
- Verificare che la scala nella sua integrità sia priva di agenti contaminanti (ad es. sporco, fango, vernice, olio e grasso);
- Verificare che i fermi di blocco (se applicati) non siano danneggiati o corrosi e funzionino correttamente;
- Verificare che la piattaforma (se applicata) non abbia parti o fissaggi mancanti e non sia danneggiata o corrosa

Se uno dei controlli elencati, non è soddisfacente non utilizzare per nessun motivo la scala

Anomalie riscontrate

Elementi scartati da sostituire

Osservazioni

RSPP
Firma

CHECK LIST

Scala Mod. _____

Revisione del _____

- Verificare che i montanti/le gambe non presentino piegamenti, curvature, torsioni, ammaccature, incrinature, segni di corrosione o marcimento;
- Verificare che i montanti/le gambe in prossimità dei punti di fissaggio per gli altri componenti sino in buone condizioni;
- Verificare che non ci siano fissaggi (normalmente rivetti, viti o bulloni) mancanti, allentati o che presentano segni di corrosione;
- Verificare che non ci siano pioli/gradini mancanti, allentati o che presentano segni eccessivi di usura, corrosione o danneggiamento;
- Verificare che le cerniere che uniscono la sezione anteriore a quella posteriore non siano danneggiate o allentate e non presentino segni di corrosione;
- Verificare che il dispositivo di bloccaggio rimanga orizzontale e che i montanti posteriori e i supporti angolari non siano mancanti, piegati o allentati e non presentino segni di corrosione o danneggiamento;
- Verificare che i dispositivi di aggancio dei pioli non siano mancanti, danneggiati, allentati o corrosi e che si innestino correttamente ai pioli;
- Verificare che le staffe delle guide non siano mancanti, danneggiate, allentate o corrose e che si innestino correttamente sul rispettivo montante;
- Verificare che i piedini di gomma/i terminali non siano mancanti o allentati e non presentino segni eccessivi di usura, corrosione o danneggiamento;
- Verificare che la scala nella sua integrità sia priva di agenti contaminanti (ad es. sporco, fango, vernice, olio e grasso);
- Verificare che i fermi di blocco (se applicati) non siano danneggiati o corrosi e funzionino correttamente;
- Verificare che la piattaforma (se applicata) non abbia parti o fissaggi mancanti e non sia danneggiata o corrosa

Se uno dei controlli elencati, non è soddisfacente non utilizzare per nessun motivo la scala

Anomalie riscontrate

Elementi scartati da sostituire

Osservazioni

RSPP
Firma



MARCHETTI

www.marchetti.eu



100%
MADE IN ITALY

Via Piemonte, 22 - 06062 Città della Pieve - Perugia - Italy
Tel. + 39 0578 20348 - Fax + 39 0578 226488
info@marchetti.eu - www.marchetti.eu