

# POLTI Vaporetto®

## MANUALE DI ISTRUZIONI

INSTRUCTION MANUAL  
MANUEL D'INSTRUCTIONS

MANUAL DE INSTRUCCIONES  
BEDIENUNGSANLEITUNG

MANUAL DE INSTRUÇÕES

**REGISTRA IL TUO PRODOTTO**  
**REGISTER YOUR PRODUCT**  
**ENREGISTREZ VOTRE PRODUIT**  
**REGISTRA TU PRODUCTO**  
**GERÄTREGISTRIERUNG**  
**REGISTRE O SEU PRODUTO**  
[www.polti.com](http://www.polti.com)



# POLTI VAPORETTO MV 10.20

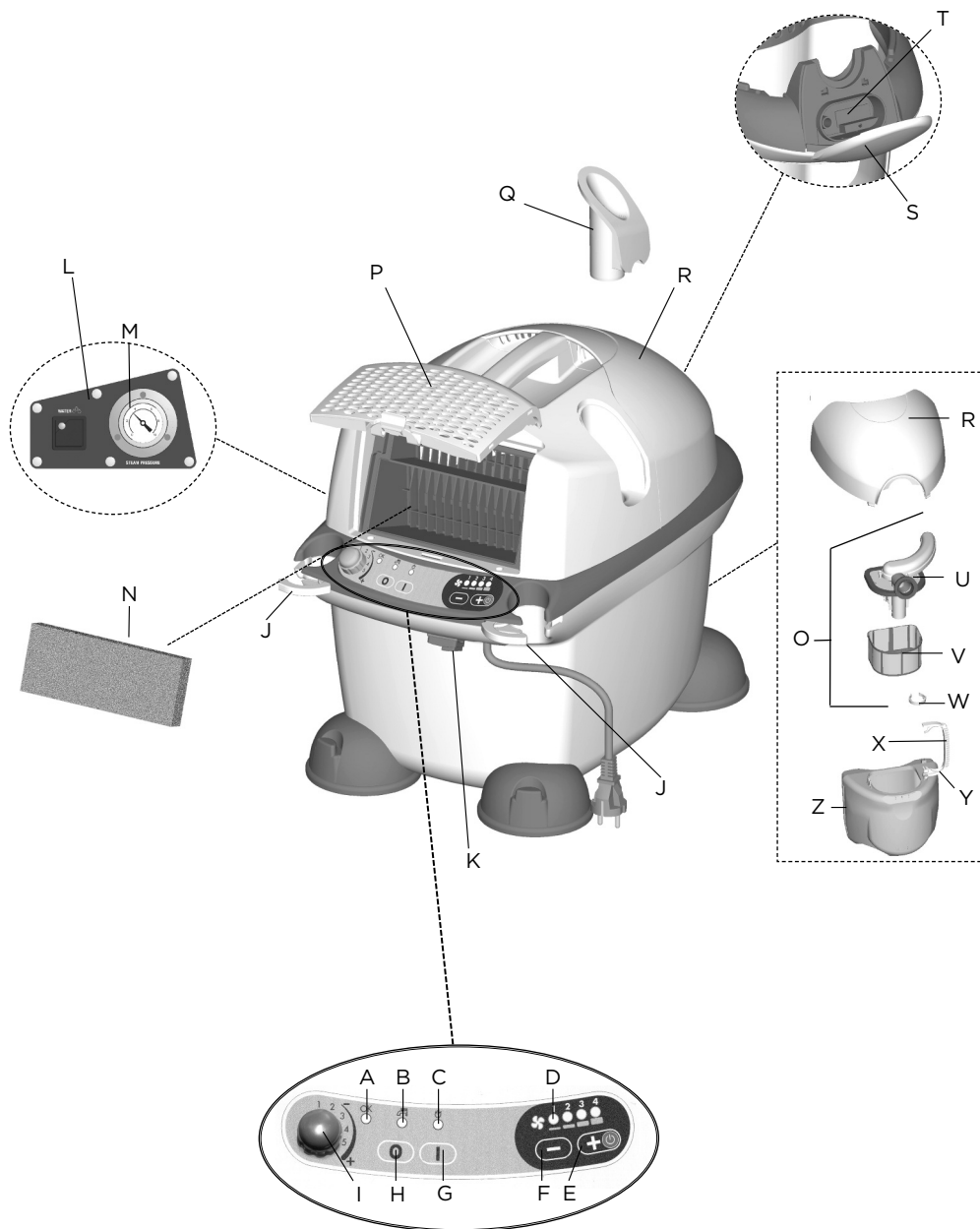

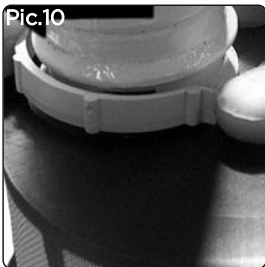
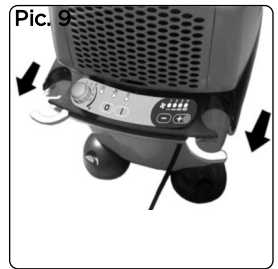
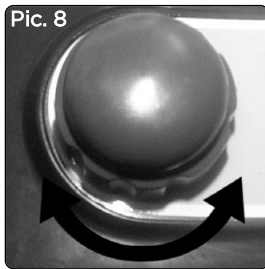
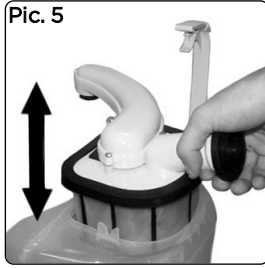
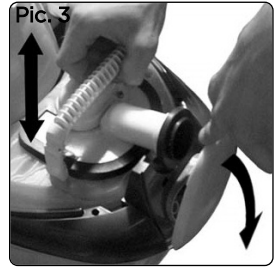
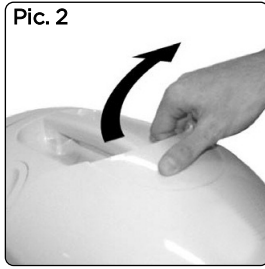
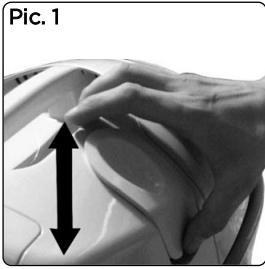

**ACCESSORI IN DOTAZIONE / ACCESSORIES INCLUDED / ACCESSOIRES FOURNIS /  
ACCESORIOS EN DOTACIÓN / MITGELIEFERTES ZUBEHÖR / ACESSÓRIOS INCLuíDOS**



**IMBUTO**  
FUNNEL  
ENTONNOIR  
EMBUDO  
FÜLLTRICHTER  
FUNIL



**TANICA**  
TANK  
RÉSERVOIR  
TANQUE  
KANISTER  
TANQUE



**BORSA**  
BAG  
SAC  
BOLSA  
BEUTEL  
SACO



**SPAZZOLINO PULIZIA SECCIO**  
COLLECTOR CLEANING BRUSH  
BROSSE NETTOYAGE BAC  
CEPILLO DE LIMPIEZA EN SECO  
REINIGUNGSBÜRSTE FÜR BEHÄLTER  
ESCOVA LIMPEZA BALDE



**KALSTOP**  
x 20



**BIOECOLOGICO**  
PINO - PINE - PIN - PUNHO - KIEFER - DUFT  
x 20



**BIOECOLOGICO**  
AGRUMI - CITRUS - CITRICE - CITRICOS  
CITRICO - CITRUSFRÜCHTE  
x 20



**PAEU0375 - KIT VAPORE & ASPIRAZIONE / KIT VAPEUR ET ASPIRATION**

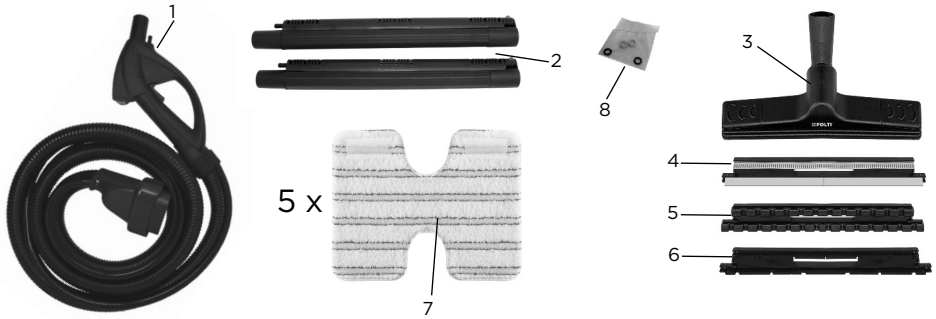

**PAEU0377 - KIT VAPORE SPAZZOLA VAPORFLEXI / KIT VAPEUR BROSSSE VAPORFLEXI**

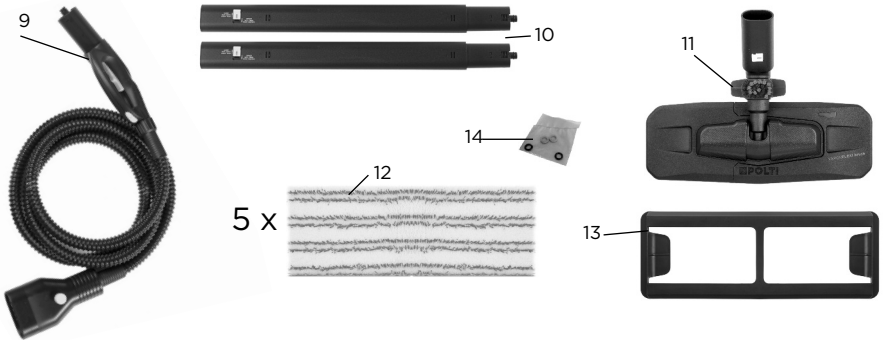

**PAEU0378 - KIT ESTRAZIONE-INIEZIONE / KIT EXTRACTION/INJECTION**

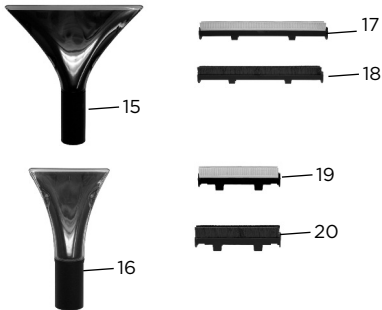

**PAEU0379 - KIT LAVAVETRI + IMBOTTITI VAPORE -ASPIRAZIONE / KIT LAVE-VITRES + MEUBLES REMBOURRÉS VAPEUR / ASPIRATION**

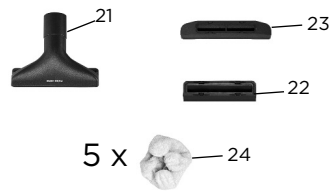

**PAEU0380 - KIT LAVAVETRI + IMBOTTITI VAPORE / KIT LAVE-VITRES + MEUBLES REMBOURRÉS VAPEUR**

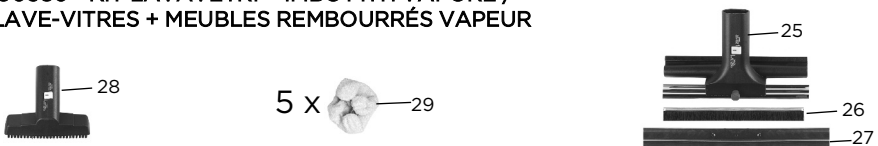

**PAEU0381 - KIT ACCESSORI ALTA PRESSIONE / KIT ACCESSOIRES HAUTE PRESSION**

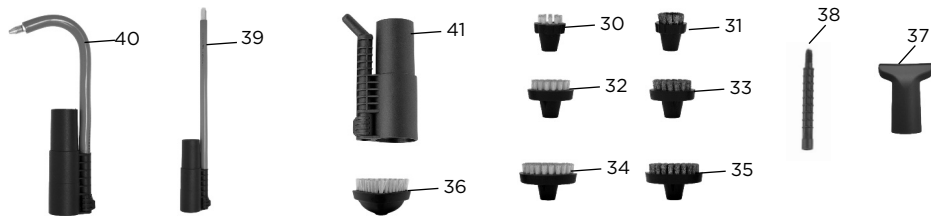

**PAEU0382 - KIT ACCESSORI ALTA PRESSIONE VAPORE / KIT ACCESSOIRES HAUTE PRESSION VAPEUR**

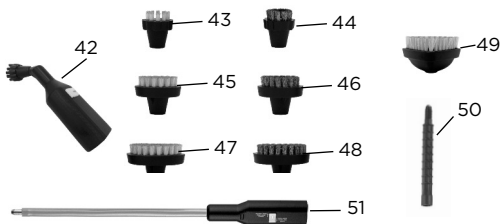

**PAEU0383 - KIT ACCESSORI ASPIRAZIONE / KIT ACCESSOIRES ASPIRATION**



**PAEU0386 - KIT 10 PANNI VAPORE & ASPIRAZIONE / KIT 10 CHIFFONS VAPEUR ET ASPIRATION**

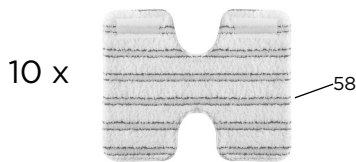

**PAEU0387 - KIT 10 PANNI SPAZZOLA VAPORE FLEXI / KIT 10 CHIFFONS BROSSE VAPORE FLEXI**



**PAEU0388 - KIT DIECI CUFFIE / KIT DIX BONNETTES**



**PAEU0389 - KIT 10 CUFFIE TRIANGOLARI / KIT 10 BONNETTES TRIANGOLAIRES**



**PAEU0390 - KIT SPAZZOLA TRIANGOLARE + CUFFIE / KIT BROSSE TRIANGULAIRE + BONNETTES**

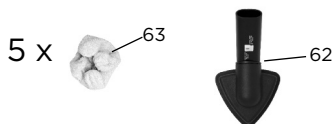

**PAEU0391 - KIT SPAZZOLA PICCOLA + CUFFIE / KIT PETITE BROSSE + BONNETTES**

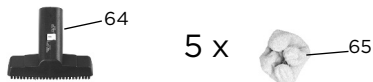

**PAEU0228 - KIT SCOLLA TAPPEZZERIA /  
KIT DÉCOLLEUSE DE PAPIER PEINT**



**PAEU0257 - ACCESSORIO STEAM MOP /  
ACCESSOIRE STEAM MOP**

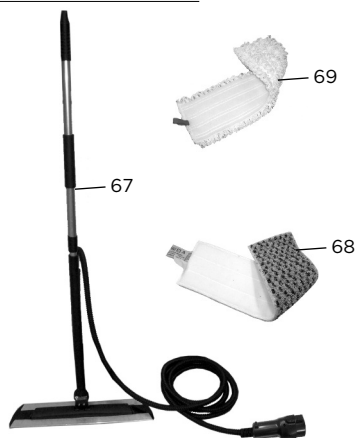





# BENVENUTO NEL MONDO DI POLTI VAPORETTO

L'esperienza di Polti nella tecnologia del vapore si mette al servizio della pulizia professionale con una gamma di apparecchi adatti ad ogni esigenza e a tutti gli ambienti.



## REGISTRA IL TUO PRODOTTO

---

Collegati al sito **www.polti.com** o chiama il Servizio Clienti Polti e registra il tuo prodotto. Potrai approfittare, nei paesi aderenti, di una speciale offerta di benvenuto e restare sempre aggiornato sulle ultime novità Polti, nonché acquistare gli accessori e il materiale di consumo.

Per registrare il tuo prodotto è necessario inserire, oltre ai dati personali, il numero di matricola (SN) che troverai sull'etichetta argentata sulla scatola e sull'apparecchio. Per risparmiare tempo ed avere sempre a portata di mano il numero di matricola, riportalo nell'apposito spazio previsto sul retro di copertina di questo manuale.

## LEGENDA

- A) Spia pressione
- B) Spia mancanza acqua nel serbatoio
- C) Spia funzionamento caldaia
- D) Indicatori luminosi aumento aspirazione
- E) Pulsante accensione / aumento aspirazione
- F) Pulsante diminuzione aspirazione
- G) Pulsante accensione caldaia
- H) Pulsante spegnimento caldaia
  - I) Manopola regolazione vapore
- J) Perni per avvolgicavo
- K) Interruttore generale
- L) Indicatore funzione "Steam/Water"
- M) Manometro
- N) Filtro spugna posteriore
- O) Gruppo filtro acqua
- P) Griglia uscita aria
- Q) Tappo chiusura serbatoio autoriempimento
- R) Coperchio
- S) Sportello presa monoblocco
- T) Presa monoblocco
- U) Coperchio gabbia filtro
- V) Corpo filtro con retina microforata
- W) Anello bloccaggio tubo a gomito
- X) Maniglia contenitore acqua
- Y) Leva apertura maniglia contenitore acqua
- Z) Contenitore acqua

## 2. ACCESSORI OPZIONALI

### PAEU0375

#### KIT VAPORE & ASPIRAZIONE

Composto da:

- 1 - Tubo flessibile
- 2 - Tubi prolunga
- 3 - Spazzola multiuso
- 4 - Telaio pavimenti duri
- 5 - Telaio tappeti
- 6 - Telaio setolato
- 7 - Cinque panni per spazzola
- 8 - O-ring ricambio

### PAEU0377

#### KIT VAPORE SPAZZOLA VAPORFLEXI

Composto da:

- 9 - Tubo flessibile
- 10 - Tubi prolunga
- 11 - Spazzola Vaporflexi
- 12 - Cinque panni in microfibra
- 13 - Telaio tappeti
- 14 - O-ring ricambio

### PAEU0378

#### KIT ESTRAZIONE / INIEZIONE

Composto da:

- 15 - Spazzola grande c/nebulizzatore
- 16 - Spazzola piccola c/nebulizzatore
- 17 - Telaio pavimenti per spazzola grande c/nebulizzatore.
- 18 - Telaio setolato per spazzola grande c/nebulizzatore.
- 19 - Telaio pavimenti per spazzola piccola c/nebulizzatore.
- 20 - Telaio setolato per spazzola piccola c/nebulizzatore.

### PAEU0379

#### KIT LAVAVETRI + IMBOTTITI VAPORE / ASPIRAZIONE

Composto da:

- 21 - Bocchetta Aspirazione + Vapore
- 22 - Telaio lavavetri 130 mm
- 23 - Telaio lavavetri 200 mm
- 24 - Cinque cuffie in microfibra

### PAEU0380

#### KIT LAVAVETRI + IMBOTTITI VAPORE

Composto da:

- 25 - Tergivetro
- 26 - Racla da 250 mm.
- 27 - Racla da 350 mm.
- 28 - Spazzola piccola
- 29 - Cinque cuffie in microfibra

**PAEU0381****KIT ACCESSORI ALTA PRESSIONE**

Composto da:

- 30 - Spazzolino piccolo con setole in PPS
- 31 - Spazzolino piccolo con setole in ottone.
- 32 - Spazzolino medio con setole in PPS.
- 33 - Spazzolino medio con setole in ottone.
- 34 - Spazzolino grande con setole in PPS.
- 35 - Spazzolino grande con setole in ottone.
- 36 - Spazzolino triangolare con setole in PPS
- 37 - Bocchetta piccola con inserti in gomma
- 38 - Lancia piccola corta
- 39 - Lancia alta pressione
- 40 - Lancia WC
- 41 - Accessorio concentratore vapore

**PAEU0382****KIT ACCESSORI ALTA PRESSIONE VAPORE**

Composto da:

- 42 - Accessorio concentratore
- 43 - Spazzolino piccolo con setole in PPS
- 44 - Spazzolino piccolo con setole in ottone
- 45 - Spazzolino medio con setole in PPS
- 46 - Spazzolino medio con setole in ottone
- 47 - Spazzolino grande con setole in PPS
- 48 - Spazzolino grande con setole in ottone
- 49 - Spazzolino triangolare con setole in PPS
- 50 - Lancia piccola corta
- 51 - Lancia alta pressione

**PAEU0383****KIT ACCESSORI ASPIRAZIONE**

Composto da:

- 52 - Lancia
- 53 - Bocchetta piccola
- 54 - Spazzola ovale con setole in crine per superfici delicate
- 55 - Spazzola tonda con setole in nylon

**PAEU0386****KIT 10 PANNI VAPORE & ASPIRAZIONE**

Composto da:

- 58 - Dieci Panni in microfibra

**PAEU0387****KIT 10 PANNI SPAZZOLA VAPORFLEXI**

Composto da:

- 59 - Dieci panni in microfibra

**PAEU0388****KIT 10 CUFFIE**

Composto da:

- 60 - Dieci cuffie in microfibra

**PAEU0389****KIT 10 CUFFIE TRIANGOLARI**

Composto da:

- 61 - Dieci cuffie triangolari in microfibra

**PAEU0390****KIT SPAZZOLA TRIANGOLARE + CUFFIE**

Composto da:

- 62 - Spazzola triangolare
- 63 - Cinque cuffie triangolari microfibra

**PAEU0391****KIT SPAZZOLA PICCOLA + CUFFIE**

Composto da:

- 64 - Spazzola piccola
- 65 - Cinque cuffie in microfibra

**PAEU0228****KIT SCOLLA TAPPEZZERIA**

Composto da:

- 66 - Scolla tappezzeria

**PAEU0257****ACCESSORIO STEAM MOP**

Composto da:

- 67 - Spazzola snodabile
- 68 - Cinque panni in microfibra
- 69 - Cinque panni micro-riccio.

## AVVERTENZE DI SICUREZZA

### IMPORTANTI PRECAUZIONI D'USO



ATTENZIONE! PRIMA DI UTILIZZARE L'APPARECCHIO, LEGGERE TUTTE LE ISTRUZIONI E LE AVVERTENZE RIPORTATE NEL PRESENTE MANUALE, E SULL'APPARECCHIO.



Polti S.p.A. declina tutte le responsabilità in caso di incidenti derivanti da un utilizzo non conforme di questo apparecchio. L'uso conforme del prodotto è unicamente quello riportato nel presente libretto di istruzioni. Ogni utilizzo difforme dalle presenti avvertenze invaliderà la garanzia.

#### SIMBOLI DI SICUREZZA:



ATTENZIONE: Alta temperatura. Pericolo di scottatura! Se indicato sul prodotto non toccare le parti in quanto calde.



ATTENZIONE: Vapore. Pericolo di scottatura!

Questo apparecchio raggiunge temperature elevate. Se utilizzato in modo scorretto potrebbe provocare scottature.

- Non effettuare mai operazioni di smontaggio e manutenzione se non limitatamente a quelle riportate nelle presenti avvertenze. In caso di guasto o malfunzionamento non effettuare operazioni di riparazione autonomamente. In caso di forte urto, caduta, danneggiamento e caduta in acqua l'apparecchio potrebbe non essere più sicuro. Se si effettuano operazioni errate e non consentite si corre il rischio di incidenti. Contattare sempre i Centri di Assistenza Tecnica autorizzati.
- Questo apparecchio non deve essere utilizzato se è stato fatto cadere o se vi sono segni di danni visibili o se perde acqua.

- La spina deve essere rimossa dalla presa, prima che il serbatoio / caldaia venga riempito con acqua.
- Il prodotto durante l'uso è in pressione. Non rimuovere il tappo dalla caldaia se è accesa.
- Per effettuare qualsiasi operazione di manutenzione o pulizia con accesso alla caldaia assicurarsi di aver spento l'apparecchio attraverso gli appositi interruttori e di averlo scollegato dalla rete elettrica da almeno 2 ore.
- L'apparecchio può essere utilizzato da persone con ridotte capacità fisiche, sensoriali o mentali, o prive di esperienza o della necessaria conoscenza, purché sotto sorveglianza oppure dopo che le stesse abbiano ricevuto istruzioni relative all'uso sicuro dell'apparecchio e alla comprensione dei pericoli ad esso inerenti. I bambini devono essere sorvegliati per assicurarsi che non giochino con l'apparecchio.
- Tenere l'apparecchio fuori la portata dei bambini finché è acceso oppure non è ancora raffreddato.
- Tenere tutti i componenti dell'imballo lontano dalla portata dei bambini, non sono un giocattolo. Tenere il sacchetto di plastica lontano dalla portata dei bambini: pericolo di soffocamento.
- L'apparecchio non deve rimanere incustodito se collegato alla rete elettrica.
- Il vapore non deve essere diretto verso apparecchi che contengono componenti elettrici, come l'interno di forni.
- Questo apparecchio è destinato per il solo ed esclusivo uso domestico interno o similare.
- Durante l'uso mantenere il prodotto in posizione orizzontale e su superfici stabili.
- Utilizzare il prodotto su superfici piane. In caso di trasporto su superfici dissestate sollevare l'apparecchio dall'impugnatura di trasporto oppure utilizzare un carrello aggiuntivo.

**Per ridurre il rischio di incidenti quali incendi, elettrocuzione, infortuni, scottature sia durante l'uso che durante le operazioni di preparazione, manutenzione e rimessaggio, attenersi sempre alle precauzioni fondamentali elencate nel presente manuale.**

## RISCHI CONNESSI ALL'ALIMENTAZIONE ELETTRICA - ELETTROCUZIONE

- L'impianto di terra e l'interruttore differenziale ad alta sensibilità "Salvavita", completo di protezione magnetotermica del vostro impianto, sono garanzia di sicurezza nell'uso degli apparecchi elettrici. Per la vostra sicurezza controllare quindi che l'impianto elettrico a cui è collegato l'apparecchio sia realizzato in conformità alle leggi vigenti.
- Non collegare l'apparecchio alla rete elettrica se la tensione (voltaggio) non corrisponde a quella del circuito elettrico domestico in uso.
- Non sovraccaricare prese di corrente con spine doppie e/o riduttori. Collegare unicamente il prodotto a singole prese di corrente compatibili con la spina in dotazione.
- Prolunghe elettriche non opportunamente dimensionate e non a norma di legge sono potenzialmente causa di surriscaldamento con possibili conseguenze di corto circuito, incendio, interruzione di energia e danneggiamento dell'impianto. Utilizzare esclusivamente prolunghe certificate e opportunamente dimensionate che supportino 16A e con impianto di messa a terra.
- Spegnerne sempre l'apparecchio attraverso l'apposito interruttore prima di scollegarlo dalla rete elettrica.
- Per scollegare la spina dalla presa della corrente non tirare dal cavo di alimentazione, ma estrarre impugnando la spina per evitare danni alla presa e al cavo.
- Scollegare sempre la spina dalla presa di corrente nel caso l'apparecchio non sia in funzione e prima di qualsiasi operazione di preparazione, manutenzione e pulizia.
- Svolgere completamente il cavo dall'avvolgicavo prima di collegarlo alla rete elettrica e prima dell'uso. Utilizzare il prodotto sempre con il cavo completamente svolto.
- Non tirare o stratonare il cavo né sottoporlo a tensioni (torsioni, schiacciature, stirature). Tenere il cavo lontano da superfici e parti calde e/o affilate. Evitare che il cavo venga schiacciato da porte, sportelli. Non tendere il cavo su spigoli tirandolo. Evitare che il cavo venga calpestato. Non

avvolgere il cavo di alimentazione intorno all'apparecchio in particolare se l'apparecchio è caldo. Se l'apparecchio staziona sopra il cavo di alimentazione, potrebbe verificarsi una situazione di pericolo.

- Non sostituire la spina del cavo di alimentazione.
- Se il cavo di alimentazione è danneggiato, esso deve essere sostituito dal costruttore o dal suo servizio assistenza tecnica o comunque da una persona con qualifica similare, in modo da prevenire ogni rischio. Non utilizzare il prodotto con il cavo di alimentazione danneggiato.
- Non toccare né usare l'apparecchio se si è a piedi scalzi e/o con corpo o piedi bagnati.
- Non utilizzare in piscine contenenti acqua. Non utilizzare l'apparecchio vicino a recipienti pieni d'acqua come ad esempio lavandini, vasche da bagno, piscine.
- Non immergere l'apparecchio compreso cavo e spina in acqua o altri liquidi.

### RISCHI CONNESSI ALL'USO DEL PRODOTTO - LESIONI / SCOTTATURE

- Il prodotto non va utilizzato in luoghi dove sussiste pericolo di esplosioni e dove sono presenti sostanze tossiche.
- Non versare nel serbatoio dell'acqua sostanze tossiche, acidi, solventi, detersivi, sostanze corrosive e/o liquidi esplosivi, profumi.
- Versare nel serbatoio dell'acqua esclusivamente l'acqua o la miscela di acqua indicata nel capitolo "Quale acqua utilizzare".
- Non aspirare né dirigere il getto di vapore su sostanze tossiche, acidi, solventi, detersivi, sostanze corrosive. Il trattamento e la rimozione di sostanze pericolose deve avvenire secondo le indicazioni dei produttori di tali sostanze.
- Non aspirare né dirigere il getto di vapore su polveri e liquidi esplosivi, idrocarburi, oggetti in fiamme e/o incandescenti.
- Tenere lontano qualsiasi parte del corpo dalle aperture aspiranti e dalle eventuali parti in movimento.
- Non effettuare operazioni di aspirazione su persone e/o

animali.

- Utilizzare l'apposita maniglia per il trasporto. Non tirare per il cavo di alimentazione. Non utilizzare il cavo di alimentazione come maniglia. Non sollevare l'apparecchio dal cavo di alimentazione o dai tubi vapore/aspirazione. Non sollevare il prodotto dalla maniglia del secchio di raccolta.
- Non posizionare il prodotto vicino a fonti di calore come camini, stufe, forni.
- Non posizionare il prodotto vicino a campi elettromagnetici come la piastra ad induzione.
- Riavvolgere il cavo quando l'apparecchio non è in uso.
- Non ostruire le aperture e le griglie poste sul prodotto.
- Non dirigere il getto di vapore su qualsiasi parte del corpo di persone e animali.
- Non dirigere il getto di vapore su abiti indossati.
- Panni e stracci e tessuti su cui è stata fatta una profonda vaporizzazione raggiungono temperature molto alte superiori a 100°C. Attendere qualche minuto verificando che si siano raffreddati prima di maneggiarli. Evitare quindi il contatto con la pelle se sono stati appena vaporizzati.
- Il blocco vapore presente sull'impugnatura garantisce una maggiore sicurezza, in quanto impedisce l'attivazione involontaria e accidentale dell'erogazione di vapore da parte dei bambini o persone che non conoscono il funzionamento dell'apparecchio. Quando il vapore non viene utilizzato inserire il blocco vapore.  
Per riprendere l'erogazione riportare il tasto in posizione iniziale.
- Utilizzare l'accessorio per la pulizia del WC (40) soltanto per l'applicazione a cui è stato destinato, in quanto per la sua particolare forma, se si erogano vapore o detergente, questi possono essere indirizzati verso l'utilizzatore, col rischio di scottature. Prestare la massima attenzione e in caso di inutilizzo momentaneo inserire il blocco vapore sulla guaina tramite il tasto sicurezza.



## USO CORRETTO DEL PRODOTTO

Questo apparecchio è destinato all'uso domestico e similare professionale, secondo le descrizioni e le istruzioni riportate in questo

manuale. Si prega di leggere attentamente queste istruzioni e di conservarle; in caso di smarrimento è possibile consultare e/o scaricare questo manuale dal sito web [www.polti.com](http://www.polti.com).

Aspirare esclusivamente sporco domestico o similare e/o acqua.

Non utilizzare su detriti e gesso, cemento e residui di cantiere e di lavorazioni di muratura.

Non utilizzare su terra e sabbia/terra di giardini ecc.

Non utilizzare su cenere, fuliggine e residui di combustione (camino, barbecue ecc..).

Non utilizzare su polvere del toner e inchiostro di stampanti fax e fotocopiatrici.

Non aspirare oggetti appuntiti, taglienti e rigidi.

L'apparecchio funziona correttamente solo con il secchio filtro acqua inserito e completo di tutte le sue parti.

Non lasciare mai l'apparecchio esposto ad agenti atmosferici.

Non aspirare con il secchio raccogli sporco vuoto, ma riempirlo sempre come indicato nel capitolo 1.5.

POLTI S.p.A. si riserva la facoltà di introdurre modifiche estetiche, tecniche e costruttive che riterrà necessarie, senza obblighi di preavviso.

Prima di lasciare la fabbrica tutti i nostri prodotti sono sottoposti a rigorosi collaudi. Pertanto Polti Vaporetto MV a può contenere già dell'acqua residua nella caldaia e nel serbatoio.

L'uso conforme del prodotto è unicamente quello riportato nel presente libretto di istruzioni. Ogni altro uso può danneggiare l'apparecchio e invalidare la garanzia.

## INFORMAZIONE AGLI UTENTI

Ai sensi della direttiva Europea 2012/19/UE in materia di apparecchi elettrici ed elettronici, non smaltire l'apparecchio insieme ai rifiuti domestici ma consegnarlo ad un centro di raccolta differenziata ufficiale. Questo prodotto è conforme alla Direttiva EU 2011/65/UE.



Il simbolo del cassonetto barrato riportato sull'apparecchio indica che il prodotto, alla fine della propria vita utile, deve essere raccolto

separatamente dagli altri rifiuti. L'utente dovrà, pertanto, conferire l'apparecchiatura giunta a fine vita agli idonei centri di raccolta differenziata dei rifiuti elettrici ed elettronici. L'adeguata raccolta differenziata per l'avvio successivo dell'apparecchio dismesso al riciclaggio, al trattamento e allo smaltimento ambientalmente compatibile contribuisce ad evitare possibili effetti negativi sull'ambiente e sulla salute e favorisce il riciclo dei materiali di cui è composta l'apparecchiatura. Lo smaltimento abusivo del prodotto da parte del detentore comporta l'applicazione delle sanzioni amministrative previste dalla normativa vigente.

## QUALE ACQUA UTILIZZARE NELLA CALDAIA

Questo apparecchio è stato progettato per funzionare con normale acqua di rubinetto con una durezza media compresa tra 8° e 20° f. Se l'acqua di rubinetto contiene molto calcare utilizzare una miscela composta al 50% di acqua di rubinetto e 50% di acqua demineralizzata reperibile in commercio. Non utilizzare acqua demineralizzata pura.

**Avviso: informarsi sulla durezza dell'acqua presso l'ufficio tecnico comunale oppure l'ente di erogazione idrica locale.**

Se si utilizza solo acqua di rubinetto, si può ridurre la formazione di calcare utilizzando lo speciale anticalcare Polti Kalstop (PAEU0094), distribuito da Polti e disponibile all'acquisto nei migliori negozi di elettrodomestici o sul sito [www.polti.com](http://www.polti.com).

Non utilizzare acqua distillata, acqua piovana o acqua contenente additivi (come ad esempio amido, profumo) o acqua prodotta da altri elettrodomestici, da addolcitori e caraffe filtranti.

Non introdurre sostanze chimiche, naturali, detergenti, discrostanti, ecc..

**Nel secchio raccolta sporco, utilizzare acqua di rubinetto.**

## 1. PREPARAZIONE ALL'USO

1.1 Tirare verso l'alto il tappo chiusura serbatoio autoriempimento (Q) (Pic. 1), e riempire il serbatoio con normale acqua di rubinetto, fino ad arrivare all'indicatore MAX presente sul foro d'entrata acqua.

**Questa operazione deve essere sempre eseguita con il cavo di alimentazione scollegato dalla rete elettrica.**

1.2 Riposizionare il tappo (Q).

1.3 Tirare verso l'alto il coperchio (R) in modo

da poterlo sganciare (Pic. 2).

1.4 Sollevare il contenitore acqua (Z) estraendolo dalla propria sede con la maniglia secchio (X) scostando lo sportello presa monoblocco (Pic. 3).

1.5 Premere la leva apertura maniglia secchio acqua (Y) e tirare (Pic. 4).

1.6 Estrarre il gruppo filtro ad acqua (O) (Pic. 5), e riempire il contenitore con circa 0,5 l di normale acqua di rubinetto.

E' possibile anche inserire all'interno del secchio 1 fiala di Polti Bioecologico, il deodorante antischiuma profumato a base di sostanze naturali che, oltre a rilasciare nell'ambiente un gradevole profumo, previene la formazione di schiuma nel filtro ad acqua, garantendo il corretto funzionamento dell'apparecchio. (Per approfondimenti si rimanda al capitolo dedicato a Polti Bioecologico).

1.7 Reinserire il gruppo filtro nel contenitore acqua (Z). Chiudere la maniglia del contenitore facendo attenzione che sia agganciata correttamente.

1.8 Riposizionare il contenitore acqua in maniera inversa a come precedentemente operato, facendo attenzione che il tubo passaggio aria presente sul gruppo filtro ad acqua coincida con l'innesto presente sull'apparecchio.

1.9 Riposizionare il coperchio (R), facendo in modo che le due leve presenti sul coperchio combacino con le due sedi presenti sull'apparecchio, ruotandolo fino ad agganciarlo.

**ATTENZIONE:** Un posizionamento non corretto del secchio filtro acqua può causare una riduzione della capacità di aspirazione.

## 2. FUNZIONI UTILIZZO

Le funzioni dell'apparecchio (pulizia a vapore, aspirazione e le funzioni combinate) devono essere impostate a seconda del tipo di accessori opzionali che si decide di utilizzare.

Per gli accessori opzionali contenenti un tubo flessibile (1 ; 9) aprire lo sportello della presa monoblocco; inserire la spina monoblocco spingendola (Pic. 6), senza premere il pulsante, fino a quando si avverte lo scatto del meccanismo di aggancio, quindi controllarne la saldezza. Per scollegare la spina monoblocco dall'apparecchio, premere il pulsante e tirare il monoblocco in modo da separarlo dall'apparecchio. Svolgere completamente il cavo di alimentazione e collegarlo ad una presa di corrente idonea (Pic. 7). Utilizzare il prodotto sempre con il cavo completamente svolto.

### 2.1 FUNZIONE VAPORE

È possibile utilizzare questa funzione con: il Kit Vapore & Aspirazione PAEU0375 (9.1), il Kit Vapore spazzola Vaporflexi PAEU0377 (cap. 9.2), l'accessorio Steam Mop PAEU0257 (cap. 9.15).

- Premere l'interruttore generale (K) presente sotto il pannello comandi. Il primo livello degli indicatori di aspirazione inizierà a lampeggiare (D).
- Premere il pulsante accensione caldaia (G). Si illuminerà la spia funzionamento caldaia (C).
- Attendere che la spia pressione (A) si accenda.

**ATTENZIONE:** Non erogare vapore se la spia (A) è spenta, attendere che si accenda, affinché il sistema sia stabilizzato e permetta il massimo rendimento possibile.

Assicurarsi che la funzione lavaggio (L) sia spenta (indicatore sull'interruttore verde).

- Assicurarsi che il blocco vapore sull'impugnatura sia disattivato (1 ; 9).
- Premere il pulsante richiesta vapore sull'impugnatura per erogare vapore (1 ; 9).

**ATTENZIONE:** Al primo utilizzo può verificarsi una fuoriuscita di gocce d'acqua, dovuta alla non perfetta stabilizzazione termica all'interno della guaina. Consigliamo pertanto di orientare il primo getto di vapore su uno straccio, sino ad ottenere un getto uniforme.

### 2.2 FUNZIONE ASPIRAZIONE

È possibile utilizzare questa funzione con: il Kit Vapore & Aspirazione PAEU0375 (cap. 9.1).

Premere l'interruttore generale (K) presente sotto il pannello comandi, il primo livello degli indicatori di aspirazione (D) inizierà a lampeggiare.

Per azionare l'aspirazione si può operare indifferentemente dal pulsante accensione (E) presente sul pannello comandi o dal pulsante aspirazione posto sull'impugnatura. Dal pannello comandi: tenendo premuto il pulsante accensione (E) per alcuni secondi, inizierà a funzionare l'aspiratore alla minima velocità ed il primo stadio dell'indicatore luminoso da lampeggiante diventerà fisso.

Dall'impugnatura: premendo il pulsante sull'impugnatura, inizierà a funzionare l'aspirazione alla minima velocità ed il primo stadio dell'indicatore luminoso da lampeggiante diventerà fisso.

**ATTENZIONE:** L'aspirazione può essere utilizzata solo per raccogliere lo sporco liquido/umido, non utilizzare per raccogliere sporco secco.

### 2.3 FUNZIONE LAVAGGIO

È possibile utilizzare questa funzione con: il Kit Vapore & Aspirazione PAEU0375 (cap. 9.1), il Kit Vapore spazzola Vaporflexi PAEU0377 (cap. 9.2) e l'accessorio Steam Mop PAEU0257 (cap. 9.15).

Per utilizzare la funzione lavaggio, con erogazione di acqua:

- Premere l'interruttore generale (K) presente sotto il pannello comandi, il primo livello degli indicatori di aspirazione (D) inizierà a lampeggiare.
- Premere il pulsante accensione caldaia (G). Si illuminerà la spia funzionamento caldaia (C).
- Premere l'interruttore vapore/lavaggio (L) in posizione "water". L'indicatore funzione diventerà arancione. In questo modo, premendo il pulsante vapore si ottiene la fuoriuscita di un getto d'acqua dagli accessori.
- Per disattivare la funzione premere nuovamente l'interruttore (L).

**ATTENZIONE:** Quando si passa dalla funzione lavaggio "water" alla funzione vapore "steam", può verificarsi la fuoriuscita di un getto di acqua residua dagli accessori.

### 2.4 FUNZIONI COMBinate

È possibile combinare le funzioni:

VAPORE - ASPIRAZIONE,

VAPORE - LAVAGGIO

Sono possibili queste funzioni con: il Kit Vapore & Aspirazione PAEU0375 (cap. 9.1), il Kit Vapore spazzola Vaporflexi PAEU0377 (cap. 9.2), l'accessorio Steam Mop PAEU0257 (cap. 9.15).

**ATTENZIONE:** Alla prima erogazione del vapore può verificarsi la fuoriuscita di qualche goccia d'acqua frammista a vapore dovuta alla non perfetta stabilizzazione termica. Orientare il primo getto di vapore su uno straccio.

Per evitare che l'eventuale sporco presente all'interno del secchio di raccolta generi cattivi odori, raccomandiamo di svuotarlo e pulirlo dopo ogni utilizzo secondo le modalità indicate nel capitolo 12.

## 3. CONNESSIONE KIT E ACCESSORI OPZIONALI

Tutti gli accessori possono essere collegati direttamente al tubo flessibile vapore/aspirazione (1 ; 9) oppure ai tubi prolunga (2 ; 10).

3.1 Agganciare i tubi prolunga all'impugnatura:

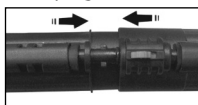

Posizionare la ghiera di bloccaggio accessori, dove presente, nella posizione APERTO e accoppiare gli accessori.



Posizionare la ghiera di bloccaggio accessori nella posizione CHIUSO. Verificare la saldezza della connessione.

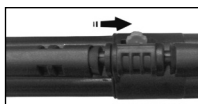

Sui tubi prolunga è presente un ulteriore tasto di fissaggio: procedere come in precedenza per gli accessori ed affrancare i tubi facendo scorrere il tasto fino alla posizione di blocco.

3.2 Per usare gli altri accessori procedere come segue:

- Posizionare la ghiera di bloccaggio, nella posizione APERTO e accoppiare gli accessori.
- Posizionare la ghiera di bloccaggio accessori nella posizione CHIUSO. Verificare la saldezza della connessione.

3.3 Per connettere gli accessori dedicati alla sola funzione di aspirazione basterà accoppiarli.

3.4 Per connettere la lancia vapore al concentratore vapore avvitarla su di esso. La stessa operazione può essere fatta per gli spazzolini colorati i quali possono essere avvitati sia sul concentratore vapore che sulla lancia vapore. I colori diversi consentono un utilizzo diversificato degli spazzolini a seconda della superficie da trattare.

## 4. REGOLAZIONE VAPORE

È possibile ottimizzare il flusso di vapore desiderato, agendo sulla manopola di regolazione (I). Per ottenere un flusso maggiore ruotare la manopola in senso orario (Pic. 8). Ruotandola in senso antiorario il flusso diminuisce (Pic. 8). Ecco alcuni suggerimenti per l'utilizzo della regolazione:

- **Livello massimo (4/5):** per rimuovere incrostazioni, macchie, unto e per igienizzare;

- **Livello medio (3):** per moquette, tappeti, vetri, pavimenti;
- **Livello minimo (1/2):** per vaporizzare piante, pulire tessuti delicati, tappezzerie, divani, ecc.

## 5. REGOLAZIONE ASPIRAZIONE

È possibile regolare la potenza di aspirazione, in base alla superficie da pulire: i numeri si riferiscono alle indicazioni presenti sul pannello comandi (D).

Livello 1	Tende
Livello 2	Divani e cuscini
Livello 3	Tappeti e moquette
Livello 4	Pavimenti o raccolta liquidi

### 5.1 Utilizzo dei comandi aspirazione dal pannello comandi

Premendo il pulsante accensione/aumento aspirazione (E) ed il pulsante diminuzione aspirazione, regolerete la potenza di aspirazione del Vostro Polti Vaporetto MV. Ad ogni semplice pressione fatta sul pulsante (E) aumenterà la potenza di aspirazione e si accenderà un indicatore luminoso presente sul pannello comandi, ad ogni pressione fatta sul pulsante (F) l'apparecchio procederà in maniera inversa. Mantenendo il pulsante accensione/aumento aspirazione (E) premuto per alcuni secondi l'aspirazione si arresta.

### 5.2 Utilizzo dei comandi aspirazione presenti sull'impugnatura

Con una semplice pressione sul pulsante aspirazione potrete iniziare ad aspirare. Tenendo premuto il pulsante aspirazione si potrà selezionare la velocità a seconda del tipo di superficie da dover trattare.

Aumentando la potenza di aspirazione si accenderà un indicatore luminoso (D) presente sul pannello comandi, diminuendo la potenza aspirante si spegnerà un indicatore luminoso (D).

Mentre l'apparecchio è in funzione, per poterlo spegnere sarà sufficiente fare una semplice pressione sul pulsante aspirazione.

Quando l'apparecchio viene riacceso, il livello di aspirazione è quello impostato nell'ultimo utilizzo.

## 6. BLOCCO AUTOMATICO DELL'ASPIRAZIONE

Quando nel secchio filtro acqua lo sporco aspirato raggiunge il massimo livello consentito, l'aspirazione viene automaticamente bloccata dall'apposito galleggiante di sicurezza. Questo può succedere anche quando l'acqua all'interno del secchio è molto sporca.

In questi casi, si avverte un incremento dei giri del motore:

occorre quindi rimuovere l'acqua all'interno del secchio.

Spegnere l'apparecchio e rimetterlo in funzione solo dopo aver ripristinato il livello dell'acqua nel secchio come descritto nel capitolo 1.

**ATTENZIONE:** Un'eventuale riaccensione immediata, senza sostituire l'acqua, può danneggiare il filtro uscita aria.

## 7. SVUOTAMENTO E PULIZIA DEL SECCHIO RACCOGLI SPORCO

Quando nel secchio lo sporco aspirato raggiunge il massimo livello consentito, l'aspirazione viene automaticamente bloccata dall'apposito galleggiante.

1. Assicurarsi che l'apparecchio sia spento e scollegato dall'alimentazione elettrica.
- Tirare verso l'alto il coperchio (R) come indicato in fig. 2 in modo da poterlo sganciare.
- Sollevare il contenitore acqua (Z) estraendolo dalla propria sede con la maniglia contenitore (X) scostando lo sportello presa monoblocco (S) come indicato in Pic. 3.
- Premere la leva apertura maniglia contenitore acqua (Y) e tirare (Pic. 4). Estrarre il gruppo filtro ad acqua (O), svuotare il contenitore e sciacquarlo. Sganciare l'anello bloccaggio corpo filtro (W) tirandolo verso l'esterno (Pic. 5).
- Dividere tutti i componenti e sciacquarli sotto acqua corrente.
- Nel caso si volesse continuare a lavorare ripristinare il livello dell'acqua.
- Per agevolare le operazioni di pulizia del contenitore acqua (X) è in dotazione una spazzola per pulizia, che può essere utilizzata anche per pulire l'innesto dei tubi dell'apparecchio e la parte interna degli accessori.
- Reinserire il gruppo filtro ad acqua (Z), chiudere la maniglia contenitore (X) facendo attenzione che sia posizionato

correttamente e riposizionare il tutto nell'apparecchio.

- Riposizionare il coperchio (R), facendo in modo che le due leve presenti sul coperchio combacino con le due sedi sull'apparecchio, ruotandolo fino ad agganciare il coperchio.

## 8. INDICATORE DI PRESSIONE

Il prodotto è dotato di un indicatore (M) per la visualizzazione della pressione di esercizio.

## 9. KIT OPZIONALI

### UTILIZZO

Prima di trattare a vapore pelli, tessuti particolari e superfici di legno consultare le istruzioni del fabbricante e procedere eseguendo sempre una prova su una parte nascosta o su un campione. Lasciare asciugare la parte vaporizzata per assicurarsi che non si siano verificati cambiamenti di colore o deformazioni. Per la pulizia di superfici in legno (mobili, porte, ecc.) e di pavimenti in cotto trattato si raccomanda di prestare particolare attenzione, in quanto un utilizzo troppo prolungato del vapore potrebbe danneggiare la cera, il lucido o il colore delle superfici da pulire. Si consiglia pertanto di erogare il vapore su queste superfici solo per brevi intervalli, o di procedere alla pulizia mediante un panno precedentemente vaporizzato. Su superfici particolarmente delicate (per es. materiali sintetici, superfici laccate, ecc.) si raccomanda di usare il vapore al minimo. Per la pulizia di superfici vetrate in stagioni con temperature particolarmente basse, preriscaldare i vetri iniziando da una distanza di circa 50 cm dalla superficie. Per la cura delle vostre piante, si consiglia di vaporizzare da una distanza minima di 50 cm.

### 9.1 KIT VAPORE & ASPIRAZIONE PAEU0375

Questo kit consente di utilizzare l'apparecchio come un pulitore a vapore con aspirapolvere integrato per aspirare, pulire e igienizzare tutte le superfici. Le dimensioni compatte della spazzola multiuso (3) che viene collegata al tubo flessibile (1) tramite i tubi prolunga (2) ne permettono l'uso anche in ambienti piccoli. Il panno (7) permette di raccogliere lo sporco sciolto dal vapore ed è adatto a tutti i tipi di pavimenti.

I telai intercambiabili della spazzola ne permettono l'utilizzo su tutte le superfici e per diverse funzioni: il telaio setolato (6) è consigliato per la sola funzione aspirazione; il telaio pavimenti duri (4) per il recupero dell'umidità su superfici lisce e il telaio tappeti (5)

per la pulizia di moquette e tappeti.

Per applicare i diversi telai sulla spazzola multiuso, spostare verso l'esterno le due slitte presenti sul dorso della spazzola ed applicare il telaio indicato per il tipo di superficie da pulire. Per bloccare il telaio spostare le due slitte verso l'interno. Non vaporizzate direttamente sulle superfici in legno.

### 9.2 KIT VAPORE CON SPAZZOLA VAPORFLEXI PAEU0377

L'innovativa spazzola Vaporflexi (11) utilizzata con l'apposito panno in microfibra (12) garantisce un'erogazione ottimale del vapore e la sua distribuzione su tutta la superficie del panno, per una pulizia ancora più efficace e veloce su tutte le superfici, anche le più delicate. Estremamente maneggevole, garantisce maggiore libertà di movimento e la possibilità di raggiungere e pulire anche gli spazi più stretti. Compresi nel kit anche il tubo flessibile (9) e i tubi prolunga (10).

Prima di rimuovere il panno dalla spazzola attendere qualche minuto per consentire il raffreddamento del panno stesso

### 9.3 KIT ESTRAZIONE/INIEZIONE PAEU0378

Le spazzole per il lavaggio ad iniezione/estrazione nebulizzano ed aspirano contemporaneamente consentendo di pulire in profondità tappeti, moquettes, divani, poltrone ed imbottiti penetrando in profondità all'interno delle fibre.

È possibile inoltre unire o separare i telai dalle spazzole agganciandoli o facendoli scorrere a seconda delle superfici da trattare.

### 9.4 KIT LAVAVETRI + IMBOTTITI VAPORE & ASPIRAZIONE PAEU0379

Con la bocchetta aspirazione+vapore (21) si possono svolgere più funzioni: aspirazione di superfici varie, anche di ridotte dimensioni, pulizia a vapore con applicata la cuffia (24), pulizia dei vetri o specchi in combinazione con i telai lavavetri da 200 (23) o da 130 mm (22). Infine l'insero setolato si applica alla bocchetta e permette, grazie all'azione abrasiva delle setole, di raccogliere peli e capelli dagli imbotti.

### 9.5 KIT LAVAVETRI + IMBOTTITI VAPORE PAEU0380

Il tergovetro (25) combinato con le racle intercambiabili in gomma da 250 mm (26) o da 350 mm (27) permette di pulire e igienizzare qualsiasi superficie in vetro, cristallo e specchio.

La spazzola (28) è invece concepita per la pulizia di piccole superfici, quali tessuti d'arredamento, interni di vetture, superfici vetrare piccole, piastrelle, ante di armadi e porte. Può essere utilizzata con la cuffia (29) in dotazione.

### 9.6 KIT ACCESSORI ALTA PRESSIONE VAPORE & ASPIRAZIONE PAEU0381

L'utilizzo di questo kit permette di concentrare la pressione del vapore in modo da aver un getto potente ed efficace. L'accessorio concentratore vapore (41) può essere utilizzato sia con sola funzione vapore attivata sia con la funzione aspirazione: in questo modo lo sporco sciolto dal vapore viene aspirato dall'apparecchio. Inoltre, con l'aggiunta degli spazzolini (30/31/32/33/34/35/36), si ottiene una maggiore azione abrasiva; gli spazzolini sono disponibili in varie forme e materiali per poter essere utilizzati sulle diverse superfici. Possono essere avvitati sia all'accessorio concentratore (41) che alle lance (38/39/40).

Le diverse lance (38/39/40) permettono invece - a seconda della tipologia - di raggiungere anche gli angoli più nascosti e di pulire in spazi stretti. Per utilizzare la lancia piccola (38) avvitare al concentratore vapore (41)

La bocchetta piccola (37) è indicata per aspirare lo sporco rimosso da superfici strette come le fughe delle piastrelle, stipiti delle porte, feritoie di tapparelle ecc..

**ATTENZIONE:** Utilizzare la lancia per la pulizia del WC (40) soltanto per l'applicazione a cui è stata destinata; per la sua particolare forma, se si erogano vapore o detergente, questi possono essere indirizzati verso l'utilizzatore, col rischio di scottature. Prestare la massima attenzione e in caso di inutilizzo momentaneo inserire il blocco vapore sulla guaina tramite il tasto sicurezza.

### 9.7 KIT ACCESSORI ALTA PRESSIONE VAPORE PAEU0382

L'utilizzo di questo kit permette di concentrare la pressione del vapore in modo da aver un getto potente ed efficace. Ideale per rimuovere lo sporco più ostinato e per la pulizia dei punti più nascosti e difficilmente raggiungibili. Il kit è composto da diversi accessori, ciascuno con una specifica funzionalità.

L'accessorio concentratore (42) può essere collegato direttamente all'impugnatura oppure ai tubi prolunga (10). E' possibile inoltre collegare allo stesso (42) sia le lance che gli spazzolini presenti nel kit. Le due lance

(50/51) permettono - a seconda della tipologia - di raggiungere gli angoli più nascosti e di pulire in spazi stretti. Inoltre, con l'aggiunta degli spazzolini (43/44/45/46/47/48/49), si ottiene una maggiore azione abrasiva; gli spazzolini sono disponibili in varie forme e materiali per poter essere utilizzati sulle diverse superfici.

### 9.8 KIT ACCESSORI ASPIRAZIONE PAEU0383

I diversi accessori di questo kit permettono di aspirare polvere e sporco da tutte le superfici, compresi i tessuti. Con la lancia (52) potrai raggiungere anche i punti più difficili, la bocchetta piccola (53) è indicata per la pulizia di imbottiti, divani, tappezzeria ed interni auto, mentre le due spazzole in nylon (55) e in crine (44) permettono di aspirare tutte le superfici, anche le più delicate.

### 9.9 KIT SPAZZOLA TRIANGOLARE + 5 CUFFIE PAEU0390

Spazzola piccola e flessibile (62) con comodo snodo per consentire la pulizia di angoli difficili e setole in nylon per sciogliere e rimuovere anche lo sporco più resistente. Il kit contiene inoltre 5 cuffie in microfibra (63) che evitano il contatto diretto con il getto di vapore, ideali per il trattamento di superfici delicate, tessuti e imbottiti.

### 9.10 KIT 10 CUFFIE TRIANGOLARI PAEU0389

Kit composto da 10 cuffie in microfibra (61) compatibili con la spazzola triangolare (62) ideali per pulire divani, materassi e imbottiti in genere. La loro morbida consistenza le rendono ideali anche per la pulizia di superfici delicate.

### 9.11 KIT SPAZZOLA PICCOLA + 5 CUFFIE PAEU0391

Questa spazzola (64) è indicata per pulire tutte le superfici, anche le più delicate, e grazie alle sue dimensioni ridotte è particolarmente adatta dove gli spazi risultano essere piccoli e stretti. Può essere utilizzata con le cuffie in microfibra (65) in dotazione per evitare il contatto diretto con il getto di vapore.

### 9.12 KIT 10 CUFFIE PAEU0388

Kit composto da 10 cuffie in microfibra (60) compatibili con la spazzola (28), ideali per pulire divani, materassi e imbottiti in genere. La loro morbida consistenza le rendono ideali anche per la pulizia di superfici delicate.

### 9.13 KIT 10 PANNI VAPORE & ASPIRAZIONE PAEU0386

Kit composto da 10 panni universali in microfibra (58) con inserti in poliestere che ne aumentano la scorrevolezza. Ideali per raccogliere lo sporco ed indicati per tutti i tipi di pavimenti lavabili a vapore, lisci, ruvidi e anche per i più delicati perché evitano il contatto diretto con il getto di vapore. Lavabili in lavatrice.

### 9.14 KIT 10 PANNI SPAZZOLA VAPORFLEXI PAEU0387

Kit composto da 10 panni in microfibra (59) per spazzola Vaporflexi (11) ideali per la pulizia di tutti i tipi di pavimenti, anche i più delicati, siano essi lisci o ruvidi poiché dotati di inserti in poliestere che ne aumentano la scorrevolezza. Lavabili in lavatrice.

### 9.15 ACCESSORIO STEAM MOP PAEU0257

Spazzola per pavimenti, pareti, vetrate e soffitti. Collegata all'apparecchio la scopa a vapore snodabile è ideale per pulire, oltre a tutti i tipi di pavimenti, anche pareti, vetrate e soffitti. La speciale camera contenuta all'interno della spazzola permette di distribuire uniformemente il vapore sul panno in microfibra in dotazione. L'asta è regolabile per adattarsi a qualsiasi altezza.

### 9.16 SCOLLA TAPPEZZERIA PAEU0228

L'accessorio scolla tappezzeria è studiato per rimuovere senza nessuna difficoltà la carta da parati dai muri: con l'aiuto del vapore la colla della tappezzeria si scioglie in pochi secondi.

## 10. MANCANZA ACQUA IN CALDAIA

Grazie al sistema di autorientamento non è più necessario fermarsi e attendere per riempire nuovamente d'acqua la caldaia.

Quando l'acqua dentro la caldaia è al minimo, automaticamente la sonda di livello richiede acqua al serbatoio azionando una pompa e riempiendo la caldaia.

La mancanza acqua nel serbatoio autorientamento, verrà visualizzata dalla spia (B) e segnalata da un avvisatore acustico. Contemporaneamente l'apparecchio sospende l'emissione di vapore.

Per continuare ad operare sarà sufficiente procedere come descritto nel paragrafo "Preparazione all'uso".

## 11. POLTI BIOECOLOGICO

Polti Bioecologico è un prodotto anti-schiuma e deodorante contenente sostanze naturali che previene la formazione di schiuma nel filtro ad acqua, garantendo il corretto funzionamento dell'apparecchio. Polti Bioecologico agisce anche come efficace deodorante perché, diluito nel secchio di raccolta prima di utilizzare l'apparecchio e grazie alla presenza di sostanze naturali nella sua composizione, previene la formazione di cattivi odori all'interno del secchio stesso e rilascia nell'ambiente un piacevole profumo di pulito. Capacità di 1 fiala: 5 ml €

### COME UTILIZZARE POLTI BIOECOLOGICO

11.1 Aggiungere acqua nel secchio raccogli sporco secondo le istruzioni riportate in questo manuale.

11.2 Agitare la fiala prima dell'uso.

11.3 Piegare e rompere il tappo della fiala.

11.4 Versare il contenuto della fiala nel secchio dell'apparecchio.

Introdurre 1 fiala prima di ogni utilizzo.

Un eventuale cambiamento di colore del liquido non altera la funzionalità e l'efficacia del prodotto

**ATTENZIONE:** Non versare mai Polti Bioecologico all'interno della caldaia.

Polti Bioecologico è in vendita nei migliori negozi di elettrodomestici o sul sito [www.polti.com](http://www.polti.com).

## 12. MANUTENZIONE GENERALE

Per la pulizia esterna dell'apparecchio utilizzare esclusivamente un panno inumidito con acqua di rubinetto.

Tutti gli accessori possono essere puliti con acqua corrente assicurandosi che siano completamente asciutti prima del successivo utilizzo.

Non utilizzare detersivi di alcun tipo.

### 12.1 PULIZIA DEI FILTRI

Sganciare la leva apertura griglia filtro uscita aria (P) e ruotarla verso l'alto. Estrarre i filtri spugna (N) e pulirli periodicamente lavandoli in acqua corrente e se deteriorati, sostituirli con ricambi originali Polti. Lasciare asciugare i filtri prima di inserirli nuovamente nell'apparecchio.

### 13. RIMESSAGGIO

Una volta terminato l'utilizzo dell'apparecchio, riporlo in un luogo asciutto e pulito, scollegato dalla rete elettrica, lontano da fonti di calore e da agenti atmosferici. Non sottoporre l'apparecchio a temperature estreme.

Riavvolgere il cavo di alimentazione negli appositi perni nel seguente modo:

- Portare verso l'esterno i perni avvolgicavo (J) (Pic. 9) .
- Avvolgere il cavo alimentazione.

Provvedere allo svuotamento del contenitore acqua prima di riporre Polti Vaporetto MV.



## 14. RISOLUZIONE INCONVENIENTI - SUGGERIMENTI

PROBLEMA	CAUSA	SOLUZIONE
L'apparecchio non si avvia.	Mancanza di tensione.	Controllare che l'apparecchio sia stato collegato alla corrente.
La potenza di aspirazione si riduce.	Bocchetta, tubo flessibile di aspirazione o tubo rigido di aspirazione sono otturati.	Spegnere l'apparecchio, staccare la spina. Pulire il filtro ed asportare eventuali ostruzioni da condotti ed accessori.
Fuoriuscita di acqua durante l'aspirazione liquidi.	Galleggiante bloccato.	Pulire il gruppo filtro ad acqua.
I tubi prolunga o gli accessori si sfilano facilmente.	La ghiera di bloccaggio è in posizione APERTO.	Ruotare la ghiera di bloccaggio in posizione CHIUSO.
L'apparecchio non eroga vapore.	Interruttore caldaia spento.  Mancanza acqua nella caldaia.  Blocco vapore attivato.  La caldaia non è ancora in pressione.  Monoblocco non inserito correttamente.	Premere il tasto caldaia.  Inserire l'acqua nella caldaia  Disinserire il blocco vapore sull'impugnatura.  Attendere che la spia vapore sia spenta.  Inserire correttamente il monoblocco.
L'erogazione di vapore è frammentata a gocce d'acqua.	Il tubo vapore e/o il tubo telescopico sono freddi.	Dirigere il getto di vapore su un panno per riscaldare i tubi.
Perdita di vapore o gocce d'acqua tra l'innesto degli accessori	Le guarnizioni di tenuta sono rovinate.	Sostituire le guarnizioni di tenuta.
In caso i problemi riscontrati persistano, rivolgersi ad un Centro Assistenza Autorizzato Polti ( <a href="http://www.polti.com">www.polti.com</a> per la lista aggiornata) oppure al Servizio Clienti.		

## GARANZIA

Questo apparecchio è garantito un anno dalla data di acquisto se acquistato da un professionista con fattura (partita Iva). Se l'acquisto è effettuato dal consumatore tramite ricevuta fiscale, la garanzia è di due anni, come previsto dal codice del Consumo. La data di acquisto e la durata della garanzia devono essere comprovate dal documento fiscale rilasciato dal venditore:

- Fattura: un anno di garanzia
- Ricevuta fiscale: due anni di garanzia

In caso di riparazione, l'apparecchio dovrà essere accompagnato dal documento fiscale che ne attesti l'acquisto.

La presente garanzia lascia impregiudicati i diritti che derivano al consumatore dalla Direttiva Europea 99/44/CE su taluni aspetti della vendita e delle garanzie sui beni di consumo, diritti che il consumatore deve far valere nei confronti del proprio venditore.

La presente garanzia è valida nei Paesi che recepiscono la direttiva Europea 99/44/CE. Per gli altri Paesi, valgono le normative locali in tema di garanzia.

### COSA COPRE LA GARANZIA

Nel periodo di garanzia, Polti garantisce la riparazione gratuita e, quindi, senza alcun onere per il cliente sia per la manodopera che per il materiale, del prodotto che presenti un difetto di fabbricazione o vizio di origine.

In caso di difetti non riparabili Polti può offrire al Cliente la sostituzione gratuita del prodotto.

Per ottenere l'intervento in garanzia il consumatore si dovrà rivolgere ad uno dei Centri di Assistenza Tecnica Autorizzati Polti munito di idoneo documento di acquisto rilasciato dal venditore ai fini fiscali comprovante la data di acquisto del prodotto. In assenza di documentazione comprovante l'acquisto del prodotto e la relativa data di acquisto, gli interventi verranno effettuati a pagamento. Conservare accuratamente il documento di acquisto per tutto il periodo di garanzia.

### COSA NON COPRE LA GARANZIA

- Ogni guasto o danno che non derivi da un difetto di fabbricazione.
- I guasti dovuti ad uso improprio e diverso da quello indicato nel libretto di istruzioni, parte integrante del contratto di vendita del prodotto.
- I guasti derivanti da caso fortuito (incendi, cortocircuiti) o da fatto imputabile a terzi (manomissioni).
- I danni causati dall'utilizzo di componenti non originali Polti, da riparazioni o alterazioni eseguite da personale o centro assistenza non autorizzato Polti.
- I danni causati dal cliente.
- Le parti (filtri, spazzole, guaine, batterie, ecc) danneggiate dal consumo (beni consumabili) o dalla normale usura.
- Eventuali danni dovuti dal calcare.
- Guasti derivanti da mancata manutenzione / pulizia secondo le istruzioni del produttore.
- Il montaggio di accessori non originali Polti, modificati o non adattati all'apparecchio.

L'utilizzo non appropriato e/o non conforme alle istruzioni per l'uso e a qualunque altra avvertenza, disposizione contenuta nel presente manuale, invalida la garanzia.

Polti declina ogni responsabilità per eventuali danni che possono derivare direttamente o indirettamente a persone, cose, animali dovuti al mancato rispetto delle prescrizioni indicate nel libretto di istruzioni, riguardanti le avvertenze per l'uso e la manutenzione del prodotto.

**Per consultare l'elenco aggiornato dei Centri di Assistenza Tecnica Autorizzati Polti visitare il sito [www.polti.com](http://www.polti.com).**





# WELCOME TO THE WORLD OF Polti VAPORETTO

Polti's experience in steam technology is at the service of professional cleaning with a range of appliances suitable for every need and for all environments.



## REGISTER YOUR PRODUCT

---

Visit our website **[www.polti.com](http://www.polti.com)** or call our Customer Services department to register your product.

You can benefit from a special welcome offer, in participating countries, and keep up to date on all the latest Polti news, as well as buy accessories and consumables.

To register your product, in addition to your personal information, you must enter the serial number (SN) which you will find on the silver label, located on the box and on the appliance.

To save time and have your serial number to hand, write it in the space provided on the back cover of this manual.

**KEY**

- A) Pressure indicator
- B) Lack of water in the tank indicator
- C) Boiler ON lamp
- D) Suction UP indicators
- E) Suction ON/UP push-button
- F) Suction DOWN push-button
- G) Boiler ON switch
- H) Boiler OFF switch
  - I) Steam control knob
- J) Cable winder pins
- K) Main switch
- L) Steam/Water indicator
- M) Pressure gauge
- N) Rear sponge filter
- O) Water filter unit
- P) Air outlet grid
- Q) Automatic refilling tank cap
- R) Lid
  - S) Built-in socket flap
  - T) Monoblock socket
  - U) Filter cage lid
  - V) Filter body with mesh scree
- W) Bent tube locking ring
- X) Water container handle
- Y) Opening lever of the water container handle
- Z) Water container

**2. OPTIONAL ACCESSORIES****PAEU0375****STEAM & VACUUMING KIT**

Made up of:

- 1 - Flexible hose
- 2 - Extension hoses
- 3 - Universal brush
- 4 - Hard floor frame
- 5 - Rug frame
- 6 - Bristle frame
- 7 - Five cloths for brush
- 8 - O-ring replacement part

**PAEU0377****VAPORFLEXI BRUSH STEAM KIT**

Made up of:

- 9 - Flexible hose
- 10 - Extension hoses
- 11 - Vaporflexi brush
- 12 - Five microfibre cloths
- 13 - Rug frame
- 14 - O-ring replacement part

**PAEU0378****EXTRACTION / INJECTION KIT**

Made up of:

- 15 - Large brush with vaporiser
- 16 - Small brush with vaporiser
- 17 - Floor frame for large brush with vaporiser.
- 18 - Bristle frame for large brush with vaporiser.
- 19 - Floor frame for small brush with vaporiser.
- 20 - Bristle frame for small brush with vaporiser.

**PAEU0379****WINDOW CLEANING + UPHOLSTERY KIT  
STEAM / VACUUMING**

Made up of:

- 21 - Vacuuming + Steam Nozzle
- 22 - 130 mm window cleaning frame
- 23 - 200 mm window cleaning frame
- 24 - Five microfibre pads

**PAEU0380****STEAM WINDOW CLEANING +  
UPHOLSTERY KIT**

Made up of:

- 25 - Squeegee
- 26 - Blade 250 mm
- 27 - Blade 350 mm
- 28 - Small brush
- 29 - Five microfibre pads

**PAEU0381**  
**HIGH PRESSURE ACCESSORIES KIT**

Made up of:

- 30 - Small brush with PPS bristles
- 31 - Small brush with brass bristles.
- 32 - Medium-sized brush with PPS bristles.
- 33 - Medium-sized brush with brass bristles.
- 34 - Large brush with PPS bristles.
- 35 - Large brush with brass bristles.
- 36 - Triangular brush with PPS bristles
- 37 - Small nozzle with rubber inserts
- 38 - Short small lance
- 39 - High-pressure lance
- 40 - WC lance
- 41 - Steam concentrator accessory

**PAEU0382**  
**STEAM HIGH PRESSURE ACCESSORIES KIT**

Made up of:

- 42 - Concentrator accessory
- 43 - Small brush with PPS bristles
- 44 - Small brush with brass bristles
- 45 - Medium-sized brush with PPS bristles
- 46 - Medium-sized brush with brass bristles
- 47 - Large brush with PPS bristles
- 48 - Large brush with brass bristles
- 49 - Triangular brush with PPS bristles
- 50 - Short small lance
- 51 - High-pressure lance

**PAEU0383**  
**VACUUMING ACCESSORIES KIT**

Made up of:

- 52 - Lance
- 53 - Small nozzle
- 54 - Oval brush with horsehair bristles for delicate surfaces
- 55 - Round brush with nylon bristles

**PAEU0386**  
**STEAM & VACUUMING 10 CLOTHS KIT**

Made up of:

- 58 - Ten microfibre Cloths

**PAEU0387**  
**VAPORFLEXI BRUSH 10 CLOTHS KIT**

Made up of:

- 59 - Ten microfibre cloths

**PAEU0388**  
**10 PADS KIT**

Made up of:

- 60 - Ten microfibre pads

**PAEU0389**  
**10 TRIANGULAR PADS KIT**

Made up of:

- 61 - Ten triangular microfibre pads

**PAEU0390**  
**TRIANGULAR BRUSH + PADS KIT**

Made up of:

- 62 - Triangular brush
- 63 - Five triangular microfibre pads

**PAEU0391**  
**SMALL BRUSH + PADS KIT**

Made up of:

- 64 - Small brush
- 65 - Five microfibre pads

**PAEU0228**  
**WALLPAPER STRIPPER KIT**

Made up of:

- 66 - Wallpaper stripper

**PAEU0257**  
**STEAM MOP ACCESSORY**

Made up of:

- 67 - Flexible brush
- 68 - Five microfibre cloths
- 69 - Five micro-burring cloths

## SAFETY WARNINGS

### IMPORTANT PRECAUTIONS FOR USE



WARNING! BEFORE USING THE APPLIANCE, CAREFULLY READ ALL THE INSTRUCTIONS AND WARNINGS IN THIS MANUAL, AND ON THE APPLIANCE ITSELF.



Polti S.p.A. declines all liability for any accident deriving from any improper use of this appliance.

Only usage as detailed in this instruction manual constitutes correct usage.

Any use which does not comply with these instructions will invalidate the warranty.

### SAFETY SYMBOLS:



ATTENTION: High temperature. Risk of scalding!

If shown on the product, do not touch as parts may be very hot.



ATTENTION: Steam.

Risk of scalding!

This appliance reaches very high temperatures. Incorrect use of the appliance can cause scalding.

- Never disassemble or carry out maintenance on the appliance apart from that indicated in this manual. In the event of a fault or malfunction, do not try and repair the appliance yourself. In the event of a heavy knock, fall, damage or fall into water, the appliance may not longer be safe to use. Incorrect use or non-observance of the instructions herein may lead to serious accidents. Always contact Authorised Service Centres.
- This appliance must not be used if it has been dropped, if there are visible signs of damage or if it leaks.



- The plug must be removed from the socket before the tank/boiler is filled with water.
  - During use the product is under pressure. Do not remove the cap from the boiler if it is on.
  - To carry out any maintenance or cleaning requiring access to the boiler, ensure that the appliance is switched off using the power switches and has been disconnected from the mains for at least two hours.
  - The appliance may be used by people with diminished physical, sensory or mental abilities, or by people with no experience or without the necessary knowledge, provided that they are supervised or after they have received instructions on the safe use of the appliance and on understanding the inherent dangers. Children should be supervised to ensure that they do not play with the appliance.
  - Keep the appliance out of reach of children when it is on and until it has completely cooled down.
  - Keep all the parts of the packaging out of the reach of children; they are not toys. Keep the plastic bag out of the reach of children: danger of suffocation.
  - The appliance must not be left unattended if plugged in to the mains.
  - The steam must not be directed towards appliances that contain electrical components, such as inside ovens.
  - This appliance is exclusively meant for indoor domestic or similar use.
  - Keep the product upright and on a stable surface while in use.
  - Use the product on flat surfaces. In the case of transport on uneven surfaces, lift the appliance using the carrying handle or use an additional cart.
- In order to reduce the risk of accidents, including: fires, electrocution, personal injury and scalding, both during use and during preparation, maintenance and storage, always take the fundamental precautions listed in this manual.**

## RISKS CONNECTED TO THE POWER SUPPLY ELECTRIC - ELECTROCUTION

- The earthing system and highly sensitive residual-current circuit breaker, complete with magnetothermic cut-out for your system, guarantee safe use of electrical appliances. Therefore, for your own safety, check that the electrical system to which the appliance is connected complies with current laws.
- Do not connect the appliance to the mains if the voltage does not correspond with that of the domestic electrical circuit in use.
- Do not overload the sockets with adaptors and/or transformers. Only connect the product to a single socket with current that is compatible with the supplied plug.
- Electrical extension leads that are unsuitable for the power rating or which are not compliant with law may overheat and possibly lead to short-circuiting, fire, power outage or damage to the equipment. Only use extension leads which are certified, suitable for the power rating, supporting 16A and earthed.
- Always turn off the appliance at the on/off switch before unplugging it.
- To remove the plug from the socket, do not pull the power cable, but hold the plug itself to avoid damage to the plug and the cable.
- Always unplug the appliance if it is not in use and before any preparation, maintenance or cleaning operation.
- Fully unwind the cable from the cable winder before connecting the appliance to the mains and before use. Always use the product with the cord completely unwound.
- Do not pull or jerk the cable or expose it to tensions (twisting, crushing or stretching). Keep the cord away from hot and/or sharp surfaces and elements. Avoid crushing the cables in doors and windows. Do not pull the cable tight around corners. Avoid treading on the cable. Do not wind the power cord around the appliance, especially if the appliance is hot. Do not place the appliance on top of the power cable, this can be dangerous.

- Do not change the plug on the power cable.
- If the supply cord is damaged, it must be replaced by the manufacturer, its service agent or similarly qualified persons in order to avoid a hazard. Do not use the product if the power cable is damaged.
- Do not touch or use the appliance barefoot and/or with wet body or feet.
- Do not use in pools containing water. Do not use the appliance near containers full of water, e.g. sinks, baths and swimming pools.
- Do not immerse the appliance, including the power cable and plug, in water or other liquids.

### RISKS DURING USE OF THE PRODUCT - INJURIES/SCALDING

- • The product should not be used in areas where there is a danger of explosions or in the presence of toxic substances.
- Do not pour toxic substances, acids, solvents, detergents, corrosive substances and/or explosives or perfumes into the water tank.
- Only pour water, or the water mix indicated in the “Which water to use” chapter, into the water tank.
- Do not vacuum or direct the steam jet onto toxic substances, acids, solvents, detergents or corrosive substances. Handle and remove dangerous substances according to the indications provided by their manufacturers.
- Do not vacuum or direct the steam jet onto explosive powders or liquids, hydrocarbons, open flames and or extremely hot objects.
- Keep all body parts away from the vacuum intake and from any moving parts.
- Do not use the vacuum function on people and/or animals.
- Use the special carry handle for transport. Do not pull the power cable. Do not use the power cable as a handle. Do not lift the appliance using the power cable or the steam hoses/vacuum tubes. Do not lift the product using the dirt collector grip.
- Do not position the product near sources of heat such as fireplaces, stoves and ovens.

- Do not position the product near electromagnetic fields such as the induction plate.
- Re-wind the cable when the appliance is not in use.
- Do not obstruct the openings and grills on the product.
- Do not attempt to use the steam jet on any part of a human or animal's body.
- Do not direct the steam jet on clothes while they are being worn.
- Cloths and rags and fabrics which have been subjected to a deep steam reach very high temperatures, above 100°C. Wait a few minutes and check that they have cooled before handling them. Therefore, avoid contact with the skin if they have just been steamed.
- The steam lock on the handle guarantees greater safety, as it prevents the accidental activation of steam delivery by children or people who are unaware of the function of the appliance. When steam is not being used, engage the steam lock.
- To continue steam delivery, return the switch to its original position.
- Use the accessory for cleaning the WC (40) only for the application for which it is intended, because owing to its particular shape, if steam or detergent are dispensed, they might be directed towards the user, with the risk of scalding. Pay the utmost attention and in the case of momentary non-use insert the steam lock on the hose using the safety key.

## CORRECT USE OF THE PRODUCT

This appliance is intended for domestic and similar professional use, in accordance with the descriptions and instructions contained in this manual. Please read these instructions carefully and keep them. If this manual is lost, it can be consulted and/or downloaded from the website [www.polti.com](http://www.polti.com).

Only vacuum domestic or similar dirt and/or water.

Do not use on debris or chalk, cement or residues from building sites or brick laying.

Do not use on earth and sand/soil, etc.

Do not use on ash, soot and combustion residues (fireplaces, barbecues, etc.).

Do not use on printer, photocopier or fax toner and ink powder.

Do not vacuum pointed, sharp or stiff objects.

The appliance only functions correctly if the water filter collector is inserted and complete with all its parts.

Never leave the appliance exposed to weathering.

Do not vacuum with the dirt collection bucket empty, but fill it always as indicated in chapter 1.5.

POLTI S.p.A. reserves the right to make the aesthetic, technical and construction changes it deems necessary, without prior notice.

Before leaving our factory all our products are rigorously tested.

Therefore your Polti Vaporetto MV may already contain some residual water in the boiler and the tank.

Only usage as detailed in this instruction manual constitutes correct usage. Any other use may damage the appliance and invalidate the warranty.

## INFORMATION FOR USERS

Pursuant to European Directive 2012/19/EU, regarding electric and electronic appliances, this appliance must not be disposed of with domestic waste, but sent to an official collection facility. This appliance complies with EU Directive 2011/65/EU.



The crossed-out bin symbol on the appliance indicates that, at the end of its useful lifespan, the product must be disposed of separately from other waste. Therefore, at the end of its life, the user must deliver the appliance to an appropriate collection centre for electric and electronic waste.

Proper separate waste collection to facilitate the subsequent recycling, treatment and

environmentally compatible disposal of the appliance helps to prevent negative effects on the environment and human health, and promotes recycling of the materials the product is made of. Unlawful disposal by the owner involves the application of the administrative sanctions envisaged by current legislation.

## WHICH WATER TO USE IN THE BOILER

This appliance has been designed to function with normal medium-hardness tap water between 8°F and 20° f. If the tap water contains a lot of calcium carbonate, use a mix composed of 50% tap water and 50% widely available demineralised water. Do not use pure demineralised water.

**Warning: check the hardness of the water at the technical office of your local council or the local water supplier.**

If you only use tap water, you can reduce the formation of limescale by using the special Polti Kalstop (PAEU0094) decalcifying agent, distributed by Polti, and available for sale at all major domestic-appliance stores or online at [www.polti.com](http://www.polti.com).

Never use distilled water, rain water or water containing additives (e.g. starch, perfumes), or water produced by other domestic appliances, water softeners and filter jugs.

Do not put in chemical, natural, detergent, or limescale removing substances, etc.

**Use tap water in the dirt collector.**

## 1. PREPARING FOR USE

1.1 Pull the self-filling tank cap (Q) upwards (Pic. 1), and fill the tank with tap water up to the MAX mark at the water entry opening.

**This operation must always be carried out with the power cable disconnected from the mains.**

1.2 Reposition the cap (Q).

1.3 Pull the lid (R) upwards in order to unhook it (Pic. 2).

1.4 Lift the water container (Z) pulling it out of its position with the container handle (X) by moving aside the monoblock socket flap door (Pic. 3).

1.5 Press the water container handle opening lever (Y) and pull (Pic. 4).

1.6 Remove the water filter unit (O) (Pic. 5), and fill the container with approximately 0.5 l of tap water.

You can also add into the collector 1 phial of

Polti Bioecologico, the natural, perfumed anti-foam deodorant which, in addition to releasing a pleasant perfume, prevents the formation of foam in the water filter, guaranteeing the correct operation of the appliance. (For more details, please refer to the chapter on Polti Bioecologico).

1.7 Reinsert the filter unit in the water container (Z). Close the container handle making sure that it is properly attached.

1.8 Reposition the water container proceeding in the reverse manner as previously described, making sure that the air passage tube in the water filter unit coincides with the connection on the machine.

1.9 Reposition the lid (R), so that the two levers on the cover match the relative positions on the machine, rotating it until it is locked.

**WARNING: Inserting the water filter collector incorrectly can cause a reduction in suction power.**

## 2. USE FUNCTIONS

The functions of the appliance (steam cleaning, vacuuming, detergent and the combined functions) must be set according to the type of optional accessories that you decide to use.

For the optional accessories containing a flexible hose (1; 9) open the door of the built-in socket; insert the built-in plug pushing it (Pic. 6), without pressing the button, until the hooking mechanism clicks, then check that it is tight. To disconnect the built-in plug from the appliance, press the button and pull the plug to remove it from the appliance.

Completely unwind the power cable and connect it to an appropriate mains socket (Pic. 7). Always use the product with the cord completely unwound.

### 2.1 STEAM FUNCTION

It is possible to use this function with: the Steam & Vacuuming Kit PAEU0375 (chap. 9.1), the Vaporflexi Brush Steam Kit PAEU0377 (chap. 9.2), the Steam Mop accessory PAEU0257 (chap. 9.15).

- Press the main switch (K) below the control panel. The first level of suction indicators (D) will start to flash.
- Press the boiler ON switch (G). The boiler ON indicator (C) will light up.
- Wait for the pressure indicator (A) to light up.

**WARNING: Do not release steam if the indicator (A) is off, wait for it to light up, so that the system is stabilised thereby enabling maximum performance.**

**Make sure that the washing function (L) is off (indicator on the green switch).**

- Ensure that the steam lock on the handle is deactivated (1 ; 9).
- Press the steam request button on the handle to release steam (1 ; 9).

**WARNING: The first time it is used, drops of water may leak out. This is due to an imperfect thermal stabilisation within the sheath. We therefore recommend directing the first jet of steam onto a cloth, until a uniform jet is obtained.**

### 2.2 VACUUM FUNCTION

It is possible to use this function with: the Steam & Vacuuming Kit PAEU0375 (chap. 9.1). Press the main switch (K) below the control panel. The first level of suction indicators (D) will start to flash.

You can activate the suction function either by using the ON push-button (E) on the control panel or by the suction push-button on the handle.

From the control panel: Press the ON push-button (E) and hold it down for a few seconds. The suction fan will start to run at the lowest speed, and the first level of the suction UP indicators will stop flashing and remain steadily lit.

From the handle: press the push-button on the handle. The suction fan will start to run at the lowest speed, and the first level of the indicators will stop flashing and remain steadily lit.

**WARNING: Suction function should be used to pick up liquids/wet substances only, not for collecting dry dirt.**

### 2.3 WASH FUNCTION

It is possible to use this function with: the Steam & Vacuuming Kit PAEU0375 (chap. 9.1), the Vaporflexi Brush Steam Kit PAEU0377 (chap. 9.2), the Steam Mop accessory PAEU0257 (chap. 9.15).

To use the wash function with water release:

- Press the main switch (K) below the control panel, and the first level of the suction up indicators (D) will start flashing.
- Press the boiler ON switch (G). The boiler ON indicator will light up (C).

- Set the steam/water push-button (L) on “water” position. The indicator (37) will turn orange. If you press the steam push-button, water will be sprayed from the accessories.
- To stop the function, press switch (L) again.

**WARNING:** When buttoning from the “water” function to the “steam” function, a jet of residual water in the accessories may spray out

## 2.4 COMBINED FUNCTIONS

It is possible to combine the following functions:

### STEAM - VACUUMING

### STEAM - WASH

These functions are possible with: the Steam & Vacuuming Kit PAEU0375 (chap. 9.1), the Vaporflexi Brush Steam Kit PAEU0377 (chap. 9.2), the Steam Mop accessory PAEU0257(chap. 9.15).

**WARNING:** On the first release of steam, there may be some drops of water mixed with the steam due to temperature imbalances.

Direct the first jet of steam onto a rag.

To avoid any dirt in the dirt collector causing bad smells, we recommend emptying and cleaning after every use according to the methods described in Chapter 12.

## 3. CONNECTION KIT AND OPTIONAL ACCESSORIES

All the accessories can be connected directly to the flexible steam/vacuum hose (1; 9) or to the extension hoses (2; 10).

3.1 Hook the two extension tubes onto the handle :

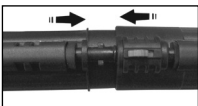

Move the locknut of the accessory, if present, to the OPEN position and connect the accessories.



Move the accessory locknut to the CLOSED position.

Check the strength of the connection.

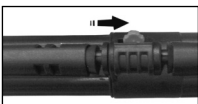

There is another lock button on the extension tubes: proceed as above for the accessories, releasing the tubes by sliding the

button as far as the lock position.

3.2 To use the other accessories proceed as follows:

- Move the locknut to the OPEN position and pair the accessories.
- Move the accessory locknut to the CLOSED position.

Check the strength of the connection.

3.3 To connect the special accessories only for vacuuming it is only necessary to pair them.

3.4 To connect the steam lance to the steam concentrator, screw it on. The same operation can be carried out for the coloured brushes, which can be screwed both onto the steam concentrator and onto the steam lance. The different colours enable a diversified use of the brushes according to the surface to be treated.

## 4. STEAM ADJUSTMENT

You can optimise the steam flow with the steam control knob (I). To increase the flow, turn the knob clockwise (Pic. 8).

Turning it in an anti-clockwise direction reduces the flow (Pic. 8). Here are some tips for regulating it:

- **Maximum level (4/5):** to remove encrustations, stains, grease and to sanitise;
- **Medium level 3:** for carpets, rugs, glass and floors;
- **Minimum level (1/2):** to steam plants, clean delicate fabrics, upholstery, sofas, etc.

## 5. SUCTION POWER CONTROL

You can control the suction power depending on the kind of surface to be treated. The numbers are those indicated on the control panel (D).

Level 1	Curtains
Level 2	Sofas and cushions
Level 3	Rugs and carpets
Level 4	Floors or liquid collection

### 5.1 Use of the suction controls on the control panel

By pressing the start/increase suction button (E) and the decrease suction button, you can regulate the suction power of your Polti Vaporetto MV. With each depression of the button (E) the suction power will increase and a light indicator on the control panel will light up, and with each depression on button (F)

the appliance will do the opposite. Keeping the start/increase suction button (E) pressed for a few seconds will stop suction.

### 5.2 Use of the suction controls on the handle

Simply press the suction push-button once to start suction. You can select the speed required for the kind of surface to be treated by keeping the suction push-button pressed. When you increase the suction power one more of the indicators (D) on the control panel lights up, and when you lower it one of the indicators (D) goes off. To turn the appliance off, just press the suction push-button. To turn the appliance off, just press the suction push-button.

When the appliance is switched on again, the suction level will be as set the last time it was used.

## 6. AUTOMATIC SUCTION LOCK

When the dirt sucked into the water filter collector reaches the maximum allowed level, suction is automatically blocked by the special safety float. This can also occur when the water in the container is very dirty.

In these cases, there is an increase in the motor rpm: it is therefore necessary to remove the water in the collector.

Turn off the appliance and only restart it when the level of the water in the collector has been restored as described in Chapter 1.

**ATTENTION:** Turning the appliance back on immediately, without replacing the water, can damage the air outlet filter.

## 7. EMPTYING AND CLEANING THE DIRT COLLECTION BUCKET

When the dirt sucked into the bucket reaches the maximum permitted level, vacuuming will be automatically blocked by the special float.

- Ensure that the appliance is switched off and disconnected from the mains.
- Pull the lid (R) upwards as shown in fig. 2 to release it.
- Lift the water container (Z) out of its housing by its handle (X), moving the built-in socket flap (S) aside as shown in fig.3.
- Press the water container handle opening lever (Y) and pull (Pic. 4). Remove the water filter unit (O), empty the container and rinse it out. Release the filter body locking ring (W) by pulling it outwards (Pic. 5).
- Separate all components and rinse them in

running water.

- If you wish to continue cleaning, refill the container with water.
- A special cleaning brush is supplied to facilitate cleaning of the water container (X); it can also be used to clean the hose connections of the appliance and the accessories inside.
- Reinsert the water filter unit (Z), close the container handle (X) making sure that it is positioned correctly and reposition the parts back into the appliance.
- Reposition the lid (R), so that the two levers on the cover match the relative positions on the machine, rotating it until it is locked.

## 8. PRESSURE INDICATOR

The product has an indicator (M) for displaying the operating pressure.

## 9. OPTIONAL KITS

### USE

Before steam treating leather, special fabrics and wood surfaces, consult the manufacturer's instructions and always carry out a test on a hidden part or on a sample of the material. Allow the steamed part to dry to make sure that no changes in colour or deformations have occurred.

Please pay careful attention when cleaning wooden surfaces (furniture, doors, etc.) and treated terracotta flooring as prolonged use of steam may damage the wax, polish or colour of the surfaces to be cleaned.

We therefore recommend only steaming these surfaces for short periods of time, or cleaning using a previously steamed cloth. On particularly delicate surfaces (i.e. synthetic materials, lacquered surfaces, etc.) we recommend using minimum steam. To clean glass surfaces in particularly cold seasons, preheat the windows starting from a distance of about 50 cm from the surface. To take care of your plants, we recommend spraying them from a minimum distance of 50 cm.

### 9.1 STEAM & VACUUMING KIT PAEU0375

This kit makes it possible to use the appliance as a steam cleaner with integrated vacuum cleaner to vacuum, clean and sanitise all surfaces. The compact size of the universal brush (3) which is connected to the flexible hose (1) by means of extension hoses (2) enables it to be used also in small spaces. The cloth (7) makes it possible to collect the dirt



dissolved by the steam and is suitable for all floor types.

The interchangeable frames of the brush enable it to be used on all surfaces for several functions: the bristle frame (6) is recommended only for the vacuuming function; the hard floor frame (4) for recovering damp on smooth surfaces and the carpet frame (5) for cleaning carpets and rugs.

To apply the different frames on the universal brush, move the two slides located on the back of the brush outward and apply the frame indicated for the type of surface to be cleaned. To lock the frame move the two slides inwards. Do not steam directly on wooden surfaces.

## 9.2 STEAM KIT WITH VAPORFLEXI BRUSH PAEU0377

The innovative Vaporflexi brush (11) used with the special microfibre cloth (12) guarantees optimal steam delivery and its distribution over the whole surface of the cloth, for even more effective and quick cleaning on all surfaces, even the most delicate ones.

Extremely easy to handle, it guarantees more freedom of movement and the chance to reach and clean even the smallest of spaces. The kit also includes the flexible hose (9) and the extension hoses (10).

Before removing the cloth from the brush, wait a few minutes to allow the cloth to cool.

## 9.3 EXTRACTION/INJECTION KIT PAEU0378

The brushes for injection/extraction washing spray and vacuum at the same time making it possible to deep clean carpets, rugs, sofas, armchairs and upholstery penetrating deeply into the fibres.

It is also possible to join and separate the frames of the brushes by hooking them up or making them slide according to the surfaces to be treated.

## 9.4 STEAM & VACUUMING WINDOW CLEANING + UPHOLSTERY KIT PAEU0379

With the vacuum+steam nozzle (21) you can perform several functions: vacuuming of various surfaces, even small ones, steam cleaning with the pad applied (24), cleaning of windows or mirrors in combination with the 200 (23) or 130 mm (22) window cleaning frames.

Finally the bristle insert can be applied to the nozzle and, thanks to the abrasive action of the bristles, you can remove fur and hair from upholstery.

## 9.5 STEAM WINDOW CLEANING + UPHOLSTERY KIT PAEU0380

The squeegee (25) combined with the interchangeable 250 mm (26) or 350 mm (27) rubber blades makes it possible to clean and sanitise any window, mirror and glass surface. The brush (28) is instead designed for cleaning small surfaces, such as upholstery fabrics, car interiors, small glass surfaces, tiles, cabinet doors and other doors. It can be used with the pad (29) provided.

## 9.6 HIGH PRESSURE STEAM & VACUUMING ACCESSORIES KIT PAEU0381

The use of this kit makes it possible to concentrate the steam pressure so as to have a powerful and effective jet. The steam concentrator accessory (41) can be used both with only the steam function activated or with the vacuuming function: in this way the dirt dissolved by the steam is vacuumed by the appliance. Moreover, with the addition of the brushes (30/31/32/33/34/35/36), greater abrasive action is obtained; the brushes are available in various shapes and materials so that they can be used on the different surfaces. They can be screwed either onto the concentrator accessory (41) or to the lances (38/39/40).

The different lances (38/39/40) make it possible instead - according to the type - to reach also the most hidden corners and to clean in small spaces. To use the small lance (38) screw it onto the steam concentrator (41).

The small nozzle (37) is recommended for vacuuming the dirt removed from tight surfaces such as between tiles, door jambs, slits of shutters, etc.

**WARNING:** Use the lance for cleaning the WC (40) only for the application for which it is intended, because owing to its particular shape, if steam or detergent are dispensed, they might be directed towards the user, with the risk of scalding. Pay the utmost attention and in the case of momentary non-use insert the steam lock on the hose using the safety key.

## 9.7 HIGH PRESSURE STEAM ACCESSORIES KIT PAEU0382

The use of this kit makes it possible to concentrate the steam pressure so as to have a powerful and effective jet. Ideal for removing the most stubborn dirt and for cleaning the most hidden and hard-to-reach points. The kit is made up of several accessories, each with a specific function.

The concentrator accessory (42) can be connected directly to the handle or to the extension hoses (10). It is also possible to connect to the same (42) both the lance and the brushes present in the kit. The two lances (50/51) make it possible - according to the type - to reach the most hidden corners and to clean in small spaces. Moreover, with the addition of the brushes (43/44/45/46/47/48/49), greater abrasive action is obtained; the brushes are available in various shapes and materials so that they can be used on different surfaces.

### **9.8 VACUUMING ACCESSORIES KIT PAEU0383**

The different accessories of this kit make it possible to vacuum dust and dirt from all surfaces, including fabrics. With the lance (52) you will be able to reach also the most difficult points; the small nozzle (53) is indicated for cleaning upholstery, sofas, wallpaper and car interiors, while the two nylon (55) and horsehair (44) brushes make it possible to clean all surfaces, even the most delicate ones.

### **9.9 TRIANGULAR BRUSH + 5 PADS KIT PAEU0390**

Small and flexible brush (62) with convenient swivel joint to allow cleaning of difficult corners and nylon bristles to dissolve and remove even the most stubborn dirt. The kit also contains 5 microfibre pads (63) which avoid direct contact with the steam jet, ideal for treating delicate surfaces, fabrics and upholstery.

### **9.10 10 TRIANGULAR PADS KIT PAEU0389**

Kit made up of 10 microfibre pads (61) compatible with the triangular brush (62) ideal for cleaning sofas, mattresses and upholstery in general. Their softness makes them ideal also for cleaning delicate surfaces.

### **9.11 SMALL BRUSH + 5 PADS KIT PAEU0391**

This brush (64) is indicated for cleaning all surfaces, even the most delicate ones, and thanks to its small size it is particularly suitable where the spaces are small and narrow. It can be used with the microfibre pads (65) provided to avoid direct contact with the steam jet.

### **9.12 10 PADS KIT PAEU0388**

Kit made up of 10 microfibre pads (60) compatible with the brush (28) ideal for cleaning sofas, mattresses and upholstery in general. Their softness also makes them ideal for cleaning delicate surfaces.

### **9.13 STEAM & VACUUMING 10 CLOTHS KIT PAEU0386**

Kit made up of 10 universal microfibre cloths (58) with polyester inserts that make them glide better. Ideal for collecting dirt and indicated for all types of steam-washable, smooth and rough floors and also for the most delicate ones because they avoid direct contact with the steam jet. Machine-washable.

### **9.14 VAPORFLEXI BRUSH 10 CLOTHS KIT PAEU0387**

Kit made up of 10 microfibre cloths (59) for Vaporflexi brush (11) ideal for cleaning all types of floors, even the most delicate, whether rough or smooth thanks to the polyester inserts which make them glide better. Machine-

### **9.15 STEAM MOP ACCESSORY PAEU0257**

Brush for floors, walls, windows and ceilings. Connected to the appliance the swivelling steam broom is ideal for also cleaning- besides all types of floors- walls, windows and ceilings. The special tank inside of the brush allows it to uniformly distribute steam along the provided microfibre cloth. The rod is adjustable allowing it adapt to any height.

### **9.16 WALLPAPER STRIPPER PAEU0228**

The wallpaper stripper accessory is designed to remove wallpaper from walls without difficulty: with the help of the steam the wallpaper glue melts in seconds.

## **10. LACK OF WATER IN THE BOILER**

Thanks to the self-filling system, there is no longer any need to stop and wait to fill the boiler again. When the water inside the boiler reaches its low level, the level probe will automatically activate a pump that will fill the boiler from the tank. When there is no more water left in the tank, this will be shown by the indicator (B) and you will also be warned by an acoustic signal. At the same time, the appliance will stop releasing steam. To continue working, it will be sufficient to proceed as described in the section "Preparation for use".

## **11. POLTI BIOECOLOGICO**

Polti Bioecologico is an anti-foaming and deodorising product containing natural substances. It prevents foaming inside the water filter thus ensuring correct functioning of the appliance. When diluted inside the dirt

collection tank, Polti Bioecologico also acts as an effective deodoriser and thanks to the natural substances which it is composed of, it prevents unpleasant smells inside the collection tank and releases a fresh clean fragrance into the environment.  
Capacity of 1 phial: 5 ml e

- Wind the power cable around the hooks.  
Empty the water container before putting the Polti Vaporetto MV away.

## HOW TO USE POLTI BIOECOLOGICO

11.1 Add water to the dirt collection bucket according to the instructions in this manual.

11.2 Shake the phial before use.

11.3 Bend and break the phial cap.

11.4 Pour the contents of the phial into the bucket of the appliance.

Introduce 1 phial before each use

A possible change in the colour of the liquid does not alter the functioning or the efficacy of the product

**WARNING: Never pour Polti Bioecologico into the boiler.**

Polti Bioecologico is sold at all major domestic-appliance shops or online at [www.polti.com](http://www.polti.com).

## 12. GENERAL MAINTENANCE

To clean the outside of the appliance, use a damp cloth and tap water only.

All accessories can be cleaned using running water, ensuring they are completely dry before the next use.

Do not use detergents of any kind.

### 12.1 CLEANING THE FILTERS

Unhook the opening lever of the air outlet filter grid (P) and turn it upwards. Remove the sponge filters (N) and clean them periodically by washing them in running water. Replace them with original Polti spare parts when deteriorated.

Let the filters cool down before putting them back into the appliance.

## 13. STORAGE

When you have finished using the device, put it away in a clean and dry place after disconnecting it from the power mains. Keep it away from sources of heat and protect from the weather. Do not expose the appliance to extreme temperatures.

Rewind the power cable on the cable winding hooks as follows:

- Pull out the cable winding hooks (J) (Pic. 9).

## 14. TROUBLESHOOTING – TIPS

PROBLEM	CAUSE	SOLUTION
The appliance does not start.	No power.	Check that the vacuum cleaner is connected to the mains electricity.
Suction power is decreased.	Nozzle, suction hose or suction tube are blocked.	Turn the appliance off and unplug it. Clean the filter and remove any blockages of tubes and accessories.
Water leakage when vacuuming liquids.	Blocked float.	Clean the water filter assembly.
The extension tubes or the accessories are loose.	The locknut is in the OPEN position.	Turn the locknut to the CLOSED position.
The appliance will not dispense steam.	Boiler switched off. Boiler out of water. Steam lock activated. The boiler is not yet pressurised. Monoblock plug not inserted correctly.	Press the boiler button. Add water to the boiler Disconnect the steam lock on the handle. Wait until the steam lamp turns off. Insert the monoblock plug correctly.
Steam is dispensed mixed with drops of water.	The steam hose and/or the telescopic tube are cold.	Direct the steam jet onto a cloth to heat up the tubes.
Loss of steam or drops of water between the connection of the accessories.	The seals are damaged.	Replace the seals.
Should the problems persist, contact an Authorised Polti Service Centre (see <a href="http://www.polti.com">www.polti.com</a> for the up-to-date list) or Customer Services.		

## WARRANTY

This appliance is guaranteed for one year from the date of purchase if purchased by a professional/commercial business with an invoice (VAT number). If the purchase is made by a consumer with a tax receipt, the warranty period is two years, as required by the Consumer Code. The date of purchase and the duration of the guarantee must be proven by the tax document issued by the seller:

- Invoice: one year warranty
- Tax receipt: two-year warranty

For repairs, the appliance must be accompanied by proof of purchase.

This warranty does not affect the consumer rights deriving from European Directive 99/44/EC as regards some aspects of sale and warranty of consumer goods, rights which the consumer should uphold with respect to the seller.

This warranty is valid in the countries which adhere to European Directive 99/44/EC. For other countries, local regulations on warranties apply.

### WHAT THE WARRANTY COVERS

During the warranty, Polti guarantees free repair of a product with a manufacturing or factory defect and, therefore, the client is not liable to pay for any work or materials.

In case of irreparable defects, Polti may replace the product free of charge.

To avail of the warranty, the customer should visit one of the Polti Authorised Service Centres with proof of purchase from the seller valid for tax purposes and bearing the date of purchase of the product. Without proof of purchase and the relative date of purchase, the work will be charged for. Store the proof of purchase document safely for the whole duration of the warranty.

### WHAT THE WARRANTY DOES NOT COVER

- Any fault or damage not deriving from a manufacturing defect.
- Any fault due to improper use or use other than that indicated in the instruction booklet, an integral part of the product sales contract.
- Any defect resulting from *force majeure* (fires, short circuits) or caused by third parties (tampering).
- Damage caused by the use of non-original Polti parts, and repairs or modifications performed by staff or service centres not authorised by Polti.
- Damage caused by the customer.
- Parts (filter, brush, hose, battery, etc.) damaged by use (consumable goods) or normal wear and tear.
- Any damage caused by limescale.
- Defects resulting from lack of maintenance/cleaning according to the manufacturer's instructions.
- Assembly of non-original Polti accessories or those that have been modified or which are not suitable for the appliance.

Inappropriate use and/or use not compliant with the instructions for use and any other warnings or indications contained in this manual invalidates the warranty.

Polti takes no responsibility for any direct or indirect damage to people, objects or animals caused by non-compliance with the instructions indicated in this instruction booklet, regarding warnings for use and product maintenance.

**To see the up-to-date list of the Polti Authorised Service Centres, visit the website [www.polti.com](http://www.polti.com).**



# BIENVENUE DANS LE MONDE DE POLTI VAPORETTO

L'expérience de Polti dans la technologie de la vapeur se met au service du nettoyage professionnel avec une gamme d'appareils adaptés à toutes les exigences et à tous les environnements.



## ENREGISTREZ VOTRE PRODUIT

---

Connectez-vous au site [www.polti.com](http://www.polti.com) ou appelez le Service clientèle Polti pour enregistrer votre produit. Vous bénéficierez, dans les pays adhérents, d'une offre spéciale de bienvenue, serez toujours informé des dernières nouveautés Polti et pourrez acheter les accessoires et les consommables.

Pour enregistrer votre produit, vous devez saisir, outre les données personnelles, le numéro de série (SN) figurant sur l'étiquette argentée située sur la boîte et sur l'appareil.

Pour gagner du temps et avoir votre numéro de série toujours à portée de main, notez-le dans l'espace prévu à cet effet sur le verso de la couverture du manuel.

## LÉGENDE

- A) Voyant de pression
- B) Voyant de manque d'eau dans le réservoir
- C) Voyant de fonctionnement de la chaudière
- D) Indicateurs lumineux de l'augmentation de l'aspiration
- E) Bouton d'allumage/augmentation de l'aspiration
- F) Bouton de diminution de l'aspiration
- G) Bouton d'allumage de la chaudière
- H) Bouton d'arrêt de la chaudière
  - I) Réglage débit vapeur
- J) Goujons enrouleur de câble
- K) Interrupteur général
- L) Indicateur fonction "Steam/Water"
- M) Manomètre
- N) Filtre éponge arrière
- O) Groupe filtre eau
- P) Grille de sortie de l'air
- Q) Bouchon de fermeture du réservoir à auto-remplissage
- R) Couvercle
- S) Porte de la prise monobloc
- T) Prise monobloc
- U) Couvercle de la cage à filtre
- V) Corps du filtre micro-percé
- W) Anneau de blocage du tube soudé
- X) Poignée du récipient à eau
- Y) Levier d'ouverture de la poignée du récipient à eau
- Z) Récipient à eau

## 2. ACCESSOIRES EN OPTION

### PAEU0375

#### KIT VAPEUR ET ASPIRATION

Composé de :

- 1 - Tube flexible
- 2 - Tubes rallonges
- 3 - Brosse multifonctions
- 4 - Cadre sols durs
- 5 - Cadre tapis
- 6 - Brosse à soies
- 7 - Cinq chiffons pour brosse
- 8 - Joint torique de rechange

### PAEU0377

#### KIT VAPEUR BROSSSE VAPORFLEXI

Composé de :

- 9 - Tube flexible
- 10 - Tubes rallonges
- 11 - Brosse Vaporflexi
- 12 - Cinq chiffons en microfibre
- 13 - Cadre tapis
- 14 - Joint torique de rechange

### PAEU0378

#### KIT EXTRACTION/INJECTION

Composé de :

- 15 - Grande brosse avec pulvérisateur
- 16 - Petite brosse avec pulvérisateur
- 17 - Cadre sols pour grande brosse avec pulvérisateur.
- 18 - Brosse à soies pour grande brosse avec pulvérisateur.
- 19 - Cadre sols pour petite brosse avec pulvérisateur.
- 20 - Brosse à soies pour petite brosse avec pulvérisateur.

### PAEU0379

#### KIT LAVE-VITRES + MEUBLES REMBOURRÉS VAPEUR / ASPIRATION

Composé de :

- 21 - Embout aspiration + vapeur
- 22 - Raclette lave-vitres 130 mm
- 23 - Raclette lave-vitres 200 mm
- 24 - Cinq bonnettes en microfibre

### PAEU0380

#### KIT LAVE-VITRES + MEUBLES REMBOURRÉS VAPEUR

Composé de :

- 25 - Lave-vitres
- 26 - Racle de 250 mm.
- 27 - Racle de 350 mm.
- 28 - Petite brosse
- 29 - Cinq bonnettes en microfibre



**PAEU0381****KIT ACCESSOIRES HAUTE PRESSION**

Composé de :

- 30 - Petite brosse avec poils en PPS
- 31 - Petite brosse avec poils en laiton.
- 32 - Brosse moyenne avec poils en PPS.
- 33 - Brosse moyenne avec poils en laiton.
- 34 - Grande brosse avec poils en PPS.
- 35 - Grande brosse avec poils en laiton.
- 36 - Brosse triangulaire avec poils en PPS
- 37 - Petit embout avec raclettes en caoutchouc
- 38 - Petite lance courte
- 39 - Lance haute pression
- 40 - Lance WC
- 41 - Accessoire concentrateur de vapeur

**PAEU0382****KIT ACCESSOIRES HAUTE PRESSION VAPEUR**

Composé de :

- 42 - Accessoire concentrateur
- 43 - Petite brosse avec poils en PPS
- 44 - Petite brosse avec poils en laiton
- 45 - Brosse moyenne avec poils en PPS
- 46 - Brosse moyenne avec poils en laiton
- 47 - Grande brosse avec poils en PPS
- 48 - Grande brosse avec poils en laiton
- 49 - Brosse triangulaire avec poils en PPS
- 50 - Petite lance courte
- 51 - Lance haute pression

**PAEU0383****KIT ACCESSOIRES ASPIRATION**

Composé de :

- 52 - Lance
- 53 - Petit embout
- 54 - Brosse ovale avec poils en crin pour surfaces délicates
- 55 - Brosse ronde avec poils en nylon

**PAEU0386****KIT 10 CHIFFONS VAPEUR ET ASPIRATION**

Composé de :

- 58 - Dix chiffons en microfibre

**PAEU0387****KIT 10 CHIFFONS Brosse VAPORFLEXI**

Composé de :

- 59 - Dix chiffons en microfibre

**PAEU0388****KIT 10 BONNETTES**

Composé de :

- 60 - Dix bonnettes en microfibre

**PAEU0389****KIT 10 BONNETTES TRIANGULAIRES**

Composé de :

- 61 - Dix bonnettes triangulaires en microfibre

**PAEU0390****KIT Brosse TRIANGULAIRE + BONNETTES**

Composé de :

- 62 - Brosse triangulaire
- 63 - Cinq bonnettes triangulaires en microfibre

**PAEU0391****KIT PETITE Brosse + BONNETTES**

Composé de :

- 64 - Petite brosse
- 65 - Cinq bonnettes en microfibre

**PAEU0228****KIT DÉCOLLEUSE DE PAPIER PEINT**

Composé de :

- 66 - Décolleuse de papier peint

**PAEU0257****ACCESSOIRE STEAM MOP**

Composé de :

- 67 - Brosse articulée
- 68 - Cinq chiffons en microfibre
- 69 - Cinq chiffons micro-bouclettes.

# AVERTISSEMENTS EN MATIÈRE DE SÉCURITÉ

## PRÉCAUTIONS D'EMPLOI IMPORTANTES



ATTENTION ! AVANT D'UTILISER L'APPAREIL, LIRE LES INSTRUCTIONS ET LES AVERTISSEMENTS FIGURANT DANS CE MANUEL ET SUR L'APPAREIL.

Polti S.p.A. décline toute responsabilité en cas d'accidents causés par une utilisation non conforme de cet appareil.

Le présent manuel décrit l'utilisation conforme du produit.

Toute utilisation non conforme aux présentes recommandations annulera la garantie.

## SYMBOLES DE SÉCURITÉ :



ATTENTION : température élevée. Danger de brûlure !  
Si cela est indiqué sur le produit, ne pas toucher les parties qui sont chaudes.



ATTENTION : Vapeur.  
Danger de brûlure !

Cet appareil atteint des températures élevées. Une utilisation incorrecte de l'appareil peut provoquer des brûlures.

- Ne jamais démonter l'appareil ou exécuter des opérations de maintenance autres que celles indiquées dans les présents avertissements. En cas de panne ou de dysfonctionnement, ne pas effectuer de réparations soi-même. En cas de choc violent, chute, dommage et chute dans l'eau, l'appareil peut ne plus être sûr. En cas de manipulations erronées et non autorisées, il existe un risque d'accidents. Toujours contacter les SAV agréés.
- Ne pas utiliser cet appareil s'il est tombé, s'il présente des signes de dommages visibles ou s'il perd de l'eau.
- La fiche doit être débranchée de la prise avant de remplir d'eau le réservoir / la chaudière.
- Pendant l'utilisation, le produit est sous pression. Ne pas retirer le bouchon de la chaudière si elle est allumée.
- Avant d'accéder à la chaudière pour effectuer une

intervention de maintenance ou de nettoyage, éteindre l'appareil au moyen des interrupteurs et le débrancher du secteur pendant au moins 2 heures.

- Cet appareil n'est pas destiné à être utilisé par des personnes dont les capacités physiques, sensorielles ou mentales sont réduites, ou qui ne possèdent pas l'expérience ou les connaissances nécessaires, sauf si elles sont surveillées ou ont été préalablement informées sur l'utilisation en toute sécurité du produit et sur les dangers liés au produit. Les enfants doivent être surveillés pour s'assurer qu'ils ne jouent pas avec l'appareil.
- Tenir l'appareil hors de portée des enfants quand il est allumé ou qu'il n'a pas encore refroidi.
- Conserver tous les composants de l'emballage hors de la portée des enfants : ce ne sont pas des jouets. Conserver le sachet en plastique hors de la portée des enfants : risque d'étouffement.
- Ne pas laisser l'appareil sans surveillance lorsqu'il est branché sur le secteur.
- La vapeur ne doit pas être dirigée vers les appareils contenant des composants électriques, comme l'intérieur de fours.
- Cet appareil est exclusivement destiné à un usage domestique en intérieur ou similaire.
- Durant l'utilisation, maintenir le produit à l'horizontale et sur une surface stable.
- Utiliser le produit sur des surfaces planes. En cas de transport sur des surfaces irrégulières, soulever l'appareil à l'aide de la poignée de transport ou bien utiliser un chariot supplémentaire.

**Pour réduire le risque d'accidents tels que les incendies, l'électrocution, les accidents et les brûlures aussi bien durant l'utilisation que durant les opérations de préparation, entretien et rangement, toujours suivre les précautions élémentaires énumérées dans le présent manuel.**

## RISQUES LIÉS À L'ALIMENTATION ÉLECTRIQUE - ÉLECTROCUTION

- Le système de mise à la terre et l'interrupteur à courant différentiel résiduel de sécurité, avec une protection magnéto-thermique de l'installation, permettent une utilisation en toute sécurité des appareils électriques. Pour garantir la sécurité, contrôler que l'installation électrique à laquelle est raccordé l'appareil est réalisée conformément aux lois en vigueur.
- Ne pas raccorder l'appareil au secteur si la tension ne correspond pas à celle du circuit électrique domestique.
- Ne pas surcharger les prises électriques avec des fiches doubles et/ou des adaptateurs. Raccorder le produit uniquement à des prises de courant individuelles compatibles avec la fiche fournie.
- Des rallonges électriques non opportunément dimensionnées et non conformes risquent de générer une surchauffe et, par voie de conséquence, un court-circuit, un incendie, une panne de courant et une détérioration du système. Utiliser uniquement des rallonges certifiées, correctement dimensionnées pour supporter la puissance de 16 A et raccordées à la prise de terre.
- Eteignez toujours l'appareil en appuyant sur l'interrupteur prévu à cet effet avant de le débrancher du réseau électrique.
- Pour débrancher la fiche de la prise de courant, ne pas tirer sur le câble ; saisir la fiche pour éviter d'endommager la prise et le câble.
- Toujours débrancher la fiche de la prise de courant lorsque l'appareil n'est pas utilisé et avant toute opération de préparation, entretien et nettoyage.
- Dérouler complètement le câble de l'enrouleur avant de le brancher sur le secteur et avant d'utiliser l'appareil. Toujours utiliser le produit avec le câble complètement déroulé.
- Ne pas tirer ni secouer le câble et ne pas le soumettre à des tensions (torsions, écrasements, étirements). Éloigner le câble de toute surface et partie chaude et/ou tranchante. Veiller à ce que le câble ne soit pas écrasé par des portes ou portails. Ne pas tendre le câble sur des arêtes. Éviter de piétiner le

câble. Ne pas enrouler le câble d'alimentation autour de l'appareil, surtout si l'appareil est chaud. Si l'appareil est posé sur le câble d'alimentation, il y a un risque de danger.

- Ne pas remplacer la fiche du câble d'alimentation.
- Si le câble est endommagé, il doit être remplacé par le fabricant, son service après vente ou des personnes de qualification similaire afin d'éviter un danger. Ne pas utiliser le produit si le câble est endommagé.
- Ne pas toucher ni utiliser l'appareil pieds nus et/ou avec le corps ou les pieds mouillés.
- Ne pas utiliser dans des piscines contenant de l'eau. Ne pas utiliser l'appareil à proximité de récipients pleins d'eau comme les éviers, les baignoires, les piscines.
- Ne pas plonger l'appareil avec le câble et la fiche dans l'eau ou dans d'autres liquides.

### RISQUES LIÉS À L'UTILISATION DU PRODUIT - BLESSURES / BRÛLURES

- Ne pas utiliser le produit dans des endroits présentant un risque d'explosion et où des substances toxiques sont présentes.
- Ne pas verser dans le réservoir d'eau des substances toxiques, acides, solvants, nettoyants, substances corrosives et/ou liquides explosifs, parfums.
- Verser dans le réservoir d'eau uniquement de l'eau ou le mélange d'eau indiqué dans le chapitre « Quelle eau utiliser ».
- Ne pas aspirer ni diriger le jet de vapeur sur des substances toxiques, acides, solvants, nettoyants, substances corrosives. Le traitement et l'élimination des substances dangereuses doivent être effectués conformément aux instructions des fabricants de ces substances.
- Ne pas aspirer ni diriger le jet de vapeur sur des poudres et liquides explosifs, hydrocarbures, objets en flammes et/ou incandescents.
- Éloigner toute partie du corps des ouvertures d'aspiration et des pièces en mouvement.
- Ne pas utiliser l'aspirateur sur des personnes et/ou des animaux.
- Utiliser la poignée pour transporter l'appareil. Ne pas tirer sur

le câble d'alimentation. Ne pas utiliser le câble comme poignée. Ne pas soulever l'appareil par le câble d'alimentation ou par les tubes vapeur/aspiration. Ne pas soulever le produit par la poignée du bac de récupération saleté.

- Ne pas placer le produit à proximité de sources de chaleur telles que cheminées, poêles et fours.
- Ne pas placer le produit à proximité de champs électromagnétiques, comme les plaques à induction.
- Enrouler le câble lorsque l'appareil n'est pas utilisé.
- Ne pas obstruer les orifices et les grilles situés sur le produit.
- Ne pas diriger le jet de vapeur sur une partie du corps de personnes et d'animaux.
- Ne pas diriger le jet de vapeur sur les vêtements que l'on porte.
- Les chiffons, torchons et tissus sur lesquels une quantité de vapeur a été libérée atteignent des températures largement supérieures à 100 °C. Attendre quelques minutes et vérifier qu'ils ont refroidi avant de les utiliser. Éviter tout contact avec la peau s'ils sont encore chauds.
- Le verrou de vapeur sur la poignée offre une plus grande sécurité, car il empêche l'activation involontaire et accidentelle de la distribution de vapeur par des enfants ou des personnes qui ne connaissent pas le fonctionnement de l'appareil. Lorsque l'on n'utilise pas la vapeur, insérer le verrou de vapeur. Pour distribuer de nouveau de la vapeur, replacer la touche dans la position d'origine.
- Utiliser l'accessoire de nettoyage des WC (40) uniquement pour l'application à laquelle il est destiné, car en raison de sa forme particulière, si de la vapeur ou du détergent est distribué, ceux-ci peuvent être dirigés vers l'utilisateur, avec le risque de brûlures. Accorder une attention maximale et en cas d'inutilisation momentanée, activer le verrouillage de la vapeur sur la gaine à l'aide de la touche de sécurité.

## UTILISATION CORRECTE DU PRODUIT

L'appareil est destiné à un usage domestique et professionnel similaire, conformément aux descriptions et aux instructions contenues dans le présent manuel. Lire attentivement et conserver ces instructions ; en cas de perte, consulter et/ou télécharger ce manuel sur le site Internet [www.polti.com](http://www.polti.com).

Aspirer uniquement de la saleté domestique ou similaire et/ou de l'eau.

Ne pas utiliser l'appareil sur les débris et le plâtre, le ciment et les résidus de chantier et d'ouvrages de maçonnerie.

Ne pas utiliser l'appareil sur la terre et le sable/terre de jardins, etc.

Ne pas utiliser l'appareil sur les cendres, la suie et les résidus de la combustion (cheminée, barbecue, etc.).

Ne pas utiliser sur la poudre d'encre et sur l'encre des imprimantes, télécopieurs et photocopieuses.

Ne pas aspirer d'objets pointus, tranchants et rigides.

L'appareil fonctionne correctement uniquement si le bac filtre à eau est inséré et qu'il est muni de tous ses composants.

Toujours ranger l'appareil à l'abri des agents atmosphériques.

Ne pas aspirer avec le bac de récupération saleté vide, mais toujours le remplir comme indiqué dans le chapitre 1.5.

POLTI S.p.A. se réserve le droit d'introduire toutes modifications esthétiques, techniques et constructives qui s'avèreraient nécessaires sans aucun préavis.

Avant de quitter l'usine, tous nos produits sont rigoureusement testés.

Par conséquent, la chaudière et le réservoir de Polti Vaporetto MV peuvent contenir de l'eau résiduelle.

Le présent manuel décrit l'utilisation conforme du produit. Toute autre utilisation peut endommager l'appareil et annuler la garantie.

## INFORMATIONS AUX UTILISATEURS

Conformément à la Directive Européenne 2012/19/UE en matière d'équipements électriques et électroniques, ne pas éliminer l'appareil avec les ordures ménagères ; le remettre à un centre de collecte officiel. Ce produit est conforme à la Directive EU 2011/65/UE.



Le symbole de la poubelle barrée sur l'appareil indique que le produit doit être éliminé séparément lorsqu'il n'est plus utilisable, et non pas avec les ordures ménagères. Par conséquent, l'utilisateur devra remettre l'appareil à la fin de sa durée de vie aux centres de collecte des déchets électroniques et électriques.

Le tri approprié des déchets permet d'acheminer l'appareil vers le recyclage, le traitement et l'élimination écologiquement compatible. Il contribue à éviter les effets négatifs possibles sur l'environnement et sur la santé, tout en favorisant le recyclage des matériaux dont est constitué le produit. L'élimination non conforme du produit par le propriétaire entraîne l'application des sanctions administratives prévues par la législation en vigueur.

## QUELLE EAU UTILISER DANS LA CHAUDIÈRE

Cet appareil est conçu pour fonctionner avec de l'eau du robinet normale et ayant une dureté comprise entre 8° et 20° f. Si l'eau du robinet est très calcaire, utiliser un mélange composé de 50 % d'eau du robinet et de 50 % d'eau déminéralisée disponible dans le commerce. Ne pas utiliser de l'eau déminéralisée pure.

**Avertissement : se renseigner sur la dureté de l'eau auprès du bureau technique municipal ou du service des eaux.**

Si l'on utilise uniquement de l'eau du robinet, on peut réduire la formation de tartre en utilisant l'anticalcaire spécial Polti Kalstop (PAEU0094), distribué par Polti et disponible dans les meilleurs magasins d'appareils électroménagers ou sur le site [www.polti.com](http://www.polti.com).

N'utiliser ni eau distillée, ni eau de pluie ou eau contenant des adjuvants (comme, à titre d'exemple, de l'amidon ou du parfum), ni eau produite par d'autres appareils électroménagers, des adoucisseurs ou des carafes filtrantes.

Ne pas introduire de substances chimiques, naturelles, détergentes, décapantes, etc.

Dans le bac de récupération saleté, utiliser de l'eau du robinet.

## 1. PRÉPARATION

1.1 Tirer vers le haut le bouchon de fermeture du réservoir à auto-remplissage (Q) (Im. 1), et remplir le réservoir d'eau du robinet, jusqu'à atteindre le repère MAX sur l'orifice d'entrée

d'eau.

**Toujours effectuer cette opération après avoir débranché le câble d'alimentation du secteur.**

1.2 Refermer le bouchon (Q).

1.3 Tirer vers le haut le couvercle (R) de manière à pouvoir le décrocher (Im. 2).

1.4 Soulever le récipient à eau (Z) en le retirant de son emplacement avec la poignée du bac (X) en déplaçant la porte de la prise monobloc (Im. 3).

1.5 Appuyer sur le levier d'ouverture de la poignée du bac à eau (Y) et tirer (Im. 4).

1.6 Extraire le groupe filtre à eau (O) (Im. 5) et remplir le récipient d'environ 0,5 l d'eau du robinet.

Il est également possible de verser dans le bac 1 flacon de Polti Bioecologico, le désodorisant anti-mousse parfumé avec des substances naturelles qui dégage un parfum agréable et empêche la formation de mousse dans le filtre à eau, garantissant ainsi le bon fonctionnement de l'appareil. (Pour en savoir plus, consulter le chapitre consacré à Polti Bioecologico).

1.7 Remettre en place le groupe filtre dans le récipient à eau (Z). Fermer la poignée du récipient en veillant à ce qu'elle soit accrochée correctement.

1.8 Remettre en place le récipient à eau dans l'ordre inverse de l'opération précédente, en veillant à ce que le tube de passage de l'air sur le groupe filtre à eau coïncide avec le raccord sur l'appareil.

1.9 Remettre le couvercle (R) en place, en veillant à ce que les deux leviers sur le couvercle coïncident avec les deux emplacements sur l'appareil, en le tournant jusqu'à ce qu'il soit accroché.

**ATTENTION: Un positionnement non correct du bac filtre à eau peut entraîner une réduction de la capacité d'aspiration.**

## 2. FONCTIONS UTILISATION

Les fonctions de l'appareil (nettoyage à la vapeur, aspiration et les fonctions combinées) doivent être configurées selon le type d'accessoires en option que l'on décide d'utiliser. Pour les accessoires en option contenant un tube flexible (1 ; 9), ouvrir le volet de la prise monobloc et brancher la fiche monobloc en la poussant (pic. 6), sans appuyer sur le bouton, jusqu'à entendre le dé clic du mécanisme d'accrochage, puis vérifier sa solidité. Pour débrancher la fiche monobloc de l'appareil,

enfoncer le bouton et tirer le monobloc de manière à le séparer de l'appareil.

Dérouler complètement le câble d'alimentation et le brancher à une prise de courant appropriée (pic. 7). Toujours utiliser le produit avec le câble complètement déroulé.

### 2.1 FONCTION VAPEUR

Il est possible d'utiliser cette fonction avec : le Kit Vapeur et Aspiration PAEU0375 (chap. 9.1), le Kit Vapeur brosse Vaporflexi PAEU0377 (chap. 9.2), l'accessoire Steam Mop PAEU0257 (chap. 9.15).

- Appuyez sur l'interrupteur général (K) présent sur le panneau de commande. Le premier niveau des indicateurs d'aspiration (D).
- Appuyez sur le bouton d'allumage de la chaudière (G). Le voyant de fonctionnement de la chaudière (C) s'allume.
- Attendez que le voyant de pression (A) s'allume.

**ATTENTION: Ne pas distribuer de vapeur si le voyant (A) clignote, attendre qu'il soit allumé de manière fixe, afin que le système soit stabilisé et permette d'obtenir la meilleure efficacité possible.**

**S'assurer que la fonction lavage (L) est éteinte (voyant sur l'interrupteur vert).**

- S'assurer que le verrouillage de la vapeur situé sur la poignée est désactivé (1 ; 9).
- Appuyer sur le bouton de demande de vapeur sur la poignée pour distribuer de la vapeur (1 ; 9).

**ATTENTION: A la première utilisation, il se peut que quelques gouttelettes d'eau s'écoulent, en raison de la stabilisation thermique imparfaite à l'intérieur de la gaine. Nous conseillons par conséquent de diriger le premier jet de vapeur sur un chiffon jusqu'à d'obtenir une pulvérisation uniforme.**

### 2.2 FONCTION ASPIRATION

Il est possible d'utiliser cette fonction avec : le Kit Vapeur et Aspiration PAEU0375 (chap. 9.1).

Appuyez sur l'interrupteur général (K) présent sur le panneau de commande. Le premier niveau des indicateurs d'aspiration (D).

Pour actionner l'aspiration, vous pouvez opérer indifféremment que ce soit par le bouton d'allumage (E) sur le panneau de commande ou par le bouton qui se trouve sur la poignée.



Par le panneau de commande: en appuyant sur le bouton d'allumage (E) pendant quelques secondes, l'aspiration commence à fonctionner à la vitesse minimale et le premier niveau des indicateurs lumineux (clignote de clignotant à fixe).

Par la poignée: en appuyant sur le bouton de la poignée, l'aspiration commence à fonctionner à la vitesse minimale et le premier niveau des indicateurs lumineux passe de clignotant à fixe.

**ATTENTION:** L'aspiration peut être utilisée uniquement pour recueillir la saleté liquide/humide, ne pas utiliser pour recueillir de la saleté sèche.

### 2.3 FONCTION LAVAGE

Il est possible d'utiliser cette fonction avec : le Kit Vapeur et Aspiration PAEU0375 (chap. 9.1), le Kit Vapeur brosse Vaporflexi PAEU0377 (chap. 9.2), l'accessoire Steam Mop PAEU0257 (chap. 9.15).

Pour utiliser la fonction lavage, avec débit d'eau :

- Appuyer sur l'interrupteur général (K) qui se trouve sous le panneau de commande, le premier niveau des indicateurs d'aspiration (D) commence à clignoter.
- Appuyer sur le bouton d'allumage de la chaudière (G). Le voyant de fonctionnement de la chaudière (C) s'allume.
- Appuyer sur l'interrupteur vapeur/lavage (L) pour le mettre sur "water". L'indicateur de fonction devient orange. En appuyant sur le bouton vapeur, un jet d'eau sort ainsi des accessoires.
- Pour désactiver la fonction, appuyer de nouveau sur l'interrupteur (L).

**ATTENTION :** Quand on passe de la fonction lavage « water » à la fonction vapeur « steam », un jet d'eau résiduelle peut s'écouler des accessoires.

### 2.4 FONCTIONS COMBINÉES

Il est possible de combiner les fonctions:

*VAPEUR - ASPIRATION*

*VAPEUR - LAVAGE*

Il est possible d'utiliser ces fonctions avec : le Kit Vapeur et Aspiration PAEU0375 (Chap. 9.1), le Kit Vapeur brosse Vaporflexi PAEU0377 (chap. 9.2), l'accessoire Steam Mop PAEU0257 (chap. 9.15).

**ATTENTION:** Lors de la première distribution de vapeur, quelques gouttes d'eau mélangées à de la vapeur peuvent s'écouler en raison d'une stabilisation thermique imparfaite.

Diriger le premier jet de vapeur sur un chiffon.

Pour éviter que la saleté à l'intérieur du bac de récupération ne génère de mauvaises odeurs, nous vous recommandons de le vider et de le nettoyer après chaque utilisation, comme indiqué dans le chapitre 12.

## 3. RACCORDEMENT KIT ET ACCESSOIRES EN OPTION

Tous les accessoires peuvent être raccordés directement au tube flexible vapeur/aspiration (1 ; 9) ou aux tubes rallonges (2 ; 10).

3.1 Raccorder les tubes rallonges à la poignée:

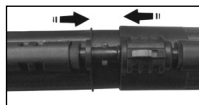

Placer l'embout de blocage accessoires, le cas échéant, dans la position OUVERT et raccorder les accessoires.

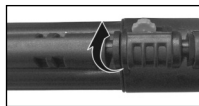

Placer l'embout de blocage accessoires dans la position FERMÉ.

Vérifier que l'assemblage est solide.

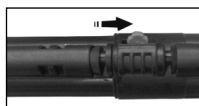

Sur les tubes rallonges est présent un autre bouton de fixation :

procéder comme indiqué ci-dessus pour les accessoires et libérer les tubes en faisant glisser le bouton jusqu'à la position de blocage.

3.2 Pour utiliser les autres accessoires, procéder comme suit :

- Placer l'embout de blocage dans la position OUVERT et raccorder les accessoires.

Placer l'embout de blocage accessoires dans la position FERMÉ.

Vérifier que l'assemblage est solide.

3.3 Pour brancher les accessoires dédiés à la seule fonction d'aspiration, il suffit de les raccorder.

3.4 Visser la lance vapeur pour la raccorder au concentrateur vapeur. Faire de même pour les petites brosses colorées, qui peuvent être vissées sur le concentrateur vapeur et sur la lance vapeur. Les différentes couleurs permettent une utilisation différente des brosses en fonction de la surface à traiter.

## 4. RÉGLAGE DE LA VAPEUR

On peut optimiser le débit de vapeur en tournant le bouton de réglage (I). Pour obtenir un débit plus important, tourner le bouton dans le sens des aiguilles d'une montre (Im. 8).

En tournant la poignée dans le sens contraire des aiguilles d'une montre, le débit diminue (Im. 8). Voici quelques conseils pour effectuer le réglage :

- **Niveau maximum (4/5)** : pour enlever les incrustations, les taches, la graisse et pour assainir ;
- **Niveau moyen (3)** : pour la moquette, les tapis, les vitres, les sols ;
- **Niveau minimum (1/2)** : pour vaporiser les plantes, nettoyer les tissus délicats, les tapisseries, les canapés, etc.

## 5. RÉGLAGE ASPIRATION

Il est possible de régler la puissance d'aspiration en fonction de la surface à nettoyer : les chiffres se réfèrent aux indications présentes sur le panneau de commande (D).

Niveau 1	Rideaux
Niveau 2	Canapés et coussins
Niveau 3	Tapis et moquette
Niveau 4	Sols ou récupération des liquides

### 5.1 Utilisation des commandes d'aspiration sur le panneau de commande

En appuyant sur le bouton allumage/augmentation de l'aspiration (E) et le bouton diminution d'aspiration (F), vous réglez la puissance d'aspiration de votre Polti Vaporetto MV. Chaque pression sur le bouton (E) augmente la puissance d'aspiration et allume un indicateur lumineux présent sur le panneau de commande tandis que chaque pression faite sur le bouton (F) provoque l'effet inverse. En maintenant appuyé le bouton allumage/augmentation de l'aspiration (E) pendant quelques secondes, l'aspiration s'arrête.

### 5.2 Utilisation des commandes d'aspiration sur la poignée

Grâce à une simple pression sur le bouton aspiration vous pouvez commencer à aspirer. En tenant appuyé le bouton aspiration vous sélectionnez la vitesse en fonction du type de surface à traiter.

L'augmentation de la puissance d'aspiration fait allumer un indicateur lumineux (D) présent sur le panneau de commande de même qu'une diminution le fait s'éteindre. Pour

éteindre l'appareil en marche, il vous suffit d'appuyer sur le bouton d'aspiration.

Lorsque l'appareil est rallumé, le niveau d'aspiration est celui paramétré lors de la dernière utilisation.

## 6. BLOCAGE AUTOMATIQUE DE L'ASPIRATION

Lorsque la saleté aspirée atteint le niveau maximal admis dans le bac filtre à eau, l'aspiration est automatiquement bloquée par le flotteur de sécurité. Cela peut se produire aussi lorsque l'eau à l'intérieur du bac est très sale.

Dans ces cas, on observe une augmentation de la vitesse du moteur : il faut alors retirer l'eau à l'intérieur du bac.

Éteindre l'appareil et le rallumer seulement après avoir rétabli le niveau de l'eau dans le bac comme décrit dans le chapitre 1.

**ATTENTION : Tout rallumage immédiat, sans remplacer l'eau, peut endommager le filtre de sortie de l'air.**

## 7. VIDAGE ET NETTOYAGE DU BAC DE RÉCUPÉRATION SALETÉ

Lorsque la saleté aspirée dans le bac atteint le niveau maximal admis, l'aspiration est automatiquement bloquée par le flotteur prévu à cet effet.

- S'assurer que l'appareil est éteint et débranché de l'alimentation électrique.
- Tirer le couvercle (R) vers le haut comme indiqué sur la fig. 2 afin de le décrocher.
- Soulever le récipient à eau (Z) en le retirant de son emplacement avec la poignée du récipient (X) en déplaçant la porte de la prise monobloc (S) comme indiqué sur l'Im. 3.
- Appuyer sur le levier d'ouverture de la poignée du récipient à eau (Y) et tirer (Im. 4). Extraire le groupe filtre à eau (O), vider le récipient et le rincer.
- Décrocher l'anneau de blocage de corps du filtre (W) en le tirant vers l'extérieur (Im. 5).
- Séparer tous les composants et les rincer sous l'eau courante.
- Pour continuer à travailler, rétablir le niveau d'eau.
- Pour faciliter les opérations de nettoyage du récipient à eau (X), une brosse de nettoyage est fournie. Elle peut également être utilisée pour nettoyer le raccord des tubes de l'appareil et la partie interne des accessoires.
- Remettre le groupe filtre à eau (Z), fermer

la poignée du récipient (X) en veillant à ce qu'il soit placé correctement et replacer le tout dans l'appareil.

- Remettre le couvercle (R) en place, en veillant à ce que les deux leviers sur le couvercle coïncident avec les deux emplacements sur l'appareil, en le tournant jusqu'à ce que le couvercle soit accroché.

## 8. INDICATEUR DE PRESSION

Le produit est doté d'un indicateur (M) pour afficher la pression de fonctionnement.

## 9. KIT EN OPTION

### UTILISATION

Avant de traiter à la vapeur des cuirs, tissus particuliers et surfaces en bois, lire les instructions du fabricant et toujours effectuer un test sur une partie cachée ou sur un échantillon. Laisser sécher la partie traitée afin de s'assurer qu'il n'y a pas eu de changement de couleur ou de déformation.

Pour le nettoyage des surfaces en bois (meubles, portes, etc.) et des sols en cotto traité, il est recommandé de faire attention car une utilisation prolongée de la vapeur peut endommager la cire, le brillant ou la couleur des surfaces traitées.

Il est donc conseillé d'injecter de la vapeur sur ces surfaces pendant de courtes durées de temps, ou de les nettoyer avec un chiffon humecté. Sur les surfaces particulièrement délicates (par exemple : matières synthétiques, surfaces laquées, etc.), il est recommandé de régler le jet de vapeur au minimum. Pour nettoyer les surfaces vitrées en hiver, préchauffer les vitres à une distance d'environ 50 cm de la surface. Pour prendre soin des plantes, il est conseillé de pulvériser la vapeur à une distance d'au moins 50 cm.

### 9.1 KIT VAPEUR ET ASPIRATION PAEU0375

Ce kit permet d'utiliser l'appareil comme un nettoyeur à vapeur avec aspirateur intégré pour aspirer, nettoyer et désinfecter toutes les surfaces. Les dimensions compactes de la brosse multifonctions (3), qui est raccordée au tube flexible (1) à l'aide des tubes de rallonge (2), permettent de l'utiliser y compris dans des environnements réduits. Le chiffon (7) permet de recueillir la saleté dissoute par la vapeur et est adapté à tous les types de sols.

Les cadres interchangeable de la brosse permettent de l'utiliser sur toutes les surfaces et pour différentes fonctions : la brosse à soies

(6) est recommandée pour la fonction d'aspiration ; le cadre sols durs (4) pour la récupération de l'humidité sur les surfaces lisses et le cadre tapis (5) pour nettoyer les moquettes et les tapis.

Pour appliquer les différentes raclettes sur la brosse multifonctions, déplacer vers l'extérieur les deux glissières présentes à l'arrière de la brosse et appliquer la raclette indiquée pour le type de surface à nettoyer. Pour bloquer la raclette, déplacer les deux glissières vers l'intérieur. Ne pas vaporiser directement sur les surfaces en bois.

### 9.2 KIT VAPEUR AVEC BROSSSE VAPOR-FLEXI PAEU0377

La brosse innovante Vaporflexi (11), utilisée avec le chiffon en microfibre prévu à cet effet (12), garantit une distribution optimale de la vapeur et sa distribution sur toute la surface du chiffon, pour un nettoyage encore plus efficace et rapide sur toutes les surfaces, y compris les plus délicates.

Extrêmement maniable, elle garantit une liberté de mouvement supérieure et la possibilité d'atteindre et de nettoyer y compris les espaces plus restreints. Le kit comprend également le tube flexible (9) et les tubes rallonges (10).

Avant de retirer le chiffon de la brosse, le laisser refroidir quelques minutes.

### 9.3 KIT EXTRACTION/INJECTION PAEU0378

Les brosses de lavage par injection/extraction pulvérisent et aspirent en même temps, ce qui permet de nettoyer les tapis, les moquettes, les canapés, les fauteuils et les meubles rembourrés en profondeur dans les fibres.

Il est également possible d'unir ou de séparer les raclettes des brosses en les accrochant ou en les faisant coulisser selon les surfaces à traiter.

### 9.4 KIT LAVE-VITRES + MEUBLES REMBOURRÉS VAPEUR ET ASPIRATION PAEU0379

L'embout aspiration + vapeur (21) permet d'effectuer plusieurs fonctions : aspiration de différentes surfaces, y compris de dimensions réduites, nettoyage à la vapeur avec la bonnette appliquée (24), nettoyage des vitres ou des miroirs en combinaison avec les raclettes lave-vitres de 200 (23) ou de 130 mm (22).

Enfin, la raclette avec brosse s'applique sur l'embout et permet, grâce à l'action abrasive des poils, de ramasser les poils et les cheveux sur les meubles rembourrés.

## 9.5 KIT LAVE-VITRES + MEUBLES REMBOURRÉS VAPEUR PAEU0380

Le lave-vitres (25) combiné avec les racles interchangeables en caoutchouc de 250 mm (26) ou de 350 mm (27) permet de nettoyer et de désinfecter toutes les surfaces en verre, cristal ou les miroirs.

En revanche, la brosse (28) est conçue pour nettoyer des petites surfaces, comme les tissus d'ameublement, l'intérieur des voitures, les petites surfaces vitrées, les carreaux, les portes d'armoires et les portes. Elle peut être utilisée avec la bonnette (29) fournie.

## 9.6 KIT ACCESSOIRES HAUTE PRESSION VAPEUR ET ASPIRATION PAEU0381

Ce kit permet de concentrer la pression de la vapeur afin d'avoir un jet puissant et efficace. L'accessoire concentrateur de vapeur (41) peut être utilisé avec seule la fonction vapeur activée ou avec la fonction aspiration : ainsi, la saleté dissoute par la vapeur est aspirée par l'appareil. De plus, avec l'ajout des brosses (30/31/32/33/34/35/36), on obtient une plus grande action abrasive ; les brosses sont disponibles en différentes formes et matériaux pour être utilisées sur différentes surfaces. Elles peuvent être vissées sur l'accessoire concentrateur (41) et sur les lances (38/39/40).

Les différentes lances (38/39/40) permettent en revanche (selon la typologie) d'atteindre également les endroits plus difficiles d'accès et de nettoyer dans les espaces restreints. Pour utiliser la petite lance (38), la visser sur le concentrateur de vapeur (41).

Le petit embout (37) est indiqué pour aspirer la saleté des surfaces étroites comme les joints des carreaux, les montants des portes, les fentes des stores, etc.

**ATTENTION :** Utiliser la lance de nettoyage des WC (40) uniquement pour l'application à laquelle elle est destinée, car en raison de sa forme particulière, si de la vapeur ou du détergent est distribué, ceux-ci peuvent être dirigés vers l'utilisateur, avec le risque de brûlures. Accorder une attention maximale et en cas d'inutilisation momentanée, activer le verrouillage de la vapeur sur la gaine à l'aide de la touche de sécurité

## 9.7 KIT ACCESSOIRES HAUTE PRESSION VAPEUR PAEU0382

Ce kit permet de concentrer la pression de la vapeur afin d'avoir un jet puissant et efficace. Idéal pour retirer la saleté la plus tenace et pour nettoyer les endroits plus difficiles

d'accès. Le kit comporte différents accessoires, chacun avec une fonctionnalité spécifique.

L'accessoire concentrateur (42) peut être raccordé directement à la poignée ou aux tubes rallonges (10). Il est également possible de le raccorder (42) aux lances et aux brosses présentes dans le kit. Les deux lances (50/51) permettent (selon la typologie) d'atteindre les endroits plus difficiles d'accès et de nettoyer dans les espaces restreints. De plus, avec l'ajout des brosses (43/44/45/46/47/48/49), on obtient une plus grande action abrasive ; les brosses sont disponibles en différentes formes et matériaux pour être utilisées sur différentes surfaces.

## 9.8 KIT ACCESSOIRES ASPIRATION PAEU0383

Les différents accessoires de ce kit permettent d'aspirer la poussière et la saleté de toutes les surfaces, y compris les tissus. La lance (52) permet d'atteindre les points les plus difficiles, le petit embout (53) est indiqué pour le nettoyage des meubles rembourrés, des canapés, du papier peint et de l'intérieur des voitures, tandis que les deux brosses en nylon (55) et en crin (44) permettent d'aspirer toutes les surfaces, y compris les plus délicates.

## 9.9 KIT BROsse TRIANGULAIRE + 5 BONNETTES PAEU0390

Petite brosse flexible (62) avec une articulation pratique pour nettoyer les endroits les plus difficiles d'accès et des brosses en nylon pour dissoudre et éliminer la saleté la plus tenace. Le kit contient également 5 bonnettes en microfibre (63) qui évitent le contact direct avec le jet de vapeur, idéales pour le traitement des surfaces délicates, des tissus et des meubles rembourrés.

## 9.10 KIT 10 BONNETTES TRIANGULAIRES PAEU0389

Kit composé de 10 bonnettes en microfibre (61) compatibles avec la brosse triangulaire (62), idéales pour nettoyer les canapés, les matelas et les meubles rembourrés en général. Leur consistance souple les rend idéales y compris pour le nettoyage de surfaces délicates.

## 9.11 KIT PETITE BROsse + 5 BONNETTES PAEU0391

Cette brosse (64) est indiquée pour nettoyer toutes les surfaces, y compris les plus délicates. Grâce à ses dimensions réduites, elle est particulièrement adaptée pour les espaces réduits et restreints. Elle peut être utilisée

avec les bonnettes en microfibre (65) fournies pour éviter le contact direct avec le jet de vapeur.

### 9.12 KIT 10 BONNETTES PAEU0388

Kit composé de 10 bonnettes en microfibre (60) compatibles avec la brosse (28), idéales pour nettoyer les canapés, les matelas et les meubles rembourrés en général. Leur consistance souple les rend idéales y compris pour le nettoyage de surfaces délicates.

### 9.13 KIT 10 CHIFFONS VAPEUR ET ASPIRATION PAEU0386

Kit composé de 10 chiffons universels en microfibre (58) avec éléments en polyester qui les font glisser parfaitement. Idéaux pour ramasser la saleté et indiqués pour tous les types de sols lavables à la vapeur, lisses, rugueux, y compris les plus délicats, car ils évitent le contact direct avec le jet de vapeur. Lavables à la machine.

### 9.14 KIT 10 CHIFFONS BROsse VAPORFLEXI

Kit composé de 10 chiffons en microfibre (59) pour brosse Vaporflexi (11), idéaux pour le nettoyage de tous les types de sols, y compris les plus délicats, lisses ou rugueux, car les chiffons sont dotés d'éléments en polyester qui les font glisser parfaitement. Lavables à la machine.

### 9.15 ACCESSOIRE STEAM MOP PAEU0257

Brosse pour sols, murs, fenêtres et plafonds. Raccordé à l'appareil, le balai à vapeur articulé est idéal pour nettoyer non seulement tous les types de sols, mais aussi les murs, les fenêtres et les plafonds. La chambre spéciale à l'intérieur de la brosse permet de distribuer uniformément la vapeur sur le chiffon en microfibre fourni. La tige est réglable pour s'adapter à toutes les hauteurs.

### 9.16 DÉCOLLEUSE DE PAPIER PEINT PAEU0228

L'accessoire de décollage de papier peint est conçu pour retirer sans difficulté le papier peint des murs : avec l'aide de la vapeur, la colle du papier peint se dissout en quelques secondes.

## 10. MANQUE D'EAU DANS LA CHAUDIERE

Grâce au système d'auto-remplissage, il n'est plus nécessaire de s'arrêter et d'attendre pour remplir à nouveau la chaudière. Quand l'eau qui reste à l'intérieur de la chaudière est à son niveau minimum, la chaudière se rem-

plit de manière automatique grâce à une pompe reliée au réservoir à autoremplissage et actionnée par la sonde de niveau de la chaudière. Le manque d'eau dans le réservoir à auto-remplissage, est visualisé par le témoin (B) ainsi que par un indicateur sonore. En même temps l'appareil suspend l'émission de vapeur. Pour continuer à opérer, il vous suffit de procéder comme décrit dans le paragraphe "préparation à l'utilisation".

## 11. POLTI BIOECOLOGICO

Polti Bioecologico est un anti-moussant et désodorisant contenant des substances naturelles qui empêchent la formation de mousse dans le filtre à eau, assurant ainsi un fonctionnement correct de l'appareil. Polti Bioecologico est également un désodorisant efficace car, dilué dans le bac de récupération avant d'utiliser l'appareil et grâce à la présence de substances naturelles dans sa composition, il empêche la formation de mauvaises odeurs à l'intérieur du bac et dégage un parfum frais de propre.

Capacité d'un flacon : 5 ml<sup>e</sup>

### COMMENT UTILISER POLTI BIOECOLOGICO

11.1 Ajouter de l'eau dans le bac de récupération saleté selon les instructions figurant dans ce manuel.

11.2 Agiter le flacon avant utilisation.

11.3 Plier et casser le bouchon du flacon.

11.4 Verser le contenu du flacon dans le bac de l'appareil.

Introduire 1 flacon avant chaque utilisation. Un éventuel changement de couleur du liquide n'altère pas le fonctionnement et l'efficacité du produit.

**ATTENTION: Ne jamais verser Polti Bioecologico à l'intérieur de la chaudière.**

Polti Bioecologico est en vente dans les meilleurs magasins d'appareils ménagers ou sur le site [www.polti.com](http://www.polti.com).

## 12. ENTRETIEN GÉNÉRAL

Pour le nettoyage extérieur de l'appareil, utiliser uniquement un chiffon mouillé d'eau du robinet.

Tous les accessoires se nettoient à l'eau courante. S'assurer qu'ils sont complètement secs avant de les utiliser à nouveau.

Ne pas utiliser de produits nettoyants.

### 12.1 NETTOYAGE DES FILTRES

Décrocher le levier qui ouvre la grille du filtre de sortie de l'air (P) et le tourner vers le haut. Extraire les filtres éponge (N) et les nettoyer régulièrement à l'eau courante. Les remplacer par des pièces détachées Polti originales s'ils sont abîmés.

Laisser sécher les filtres avant de les remettre dans l'appareil.

### 13. RANGEMENT

Après avoir utilisé l'appareil, rangez-le dans un endroit sec et propre, débranché du réseau électrique, à l'abri de sources de chaleur et d'agents atmosphériques. Ne pas exposer l'appareil à des températures extrêmes.

Enrouler le câble d'alimentation dans les goujons correspondants de la manière suivante :

- Amener vers l'extérieur les goujons d'enroulement du câble (J) (Im. 9).
- Enrouler le câble d'alimentation.

Vider le récipient à eau avant de ranger Polti Vaporetto MV.

## 14. DÉPANNAGE - CONSEILS

PROBLÈME	CAUSE	SOLUTION
L'appareil ne démarre pas.	Absence de tension.	Vérifier que l'appareil est branché à une prise de courant.
La puissance d'aspiration diminue.	Embout, tube flexible d'aspiration ou tube rigide d'aspiration sont obstrués.	Éteindre l'appareil et débrancher la fiche. Nettoyer le filtre et éliminer toute obstruction des conduits et accessoires.
Perte d'eau durant l'aspiration des liquides.	Flotteur bloqué.	Nettoyer le groupe filtre à eau.
Les tubes rallonges ou les accessoires sortent facilement.	La bague de blocage est en position OUVERTE.	Tourner la bague de blocage en position FERMÉE.
L'appareil ne distribue pas de vapeur.	Interrupteur chaudière éteint.  Pas d'eau dans la chaudière.  Verrou vapeur activé.  La chaudière n'est pas encore sous pression.  Monobloc non inséré correctement.	Appuyer sur la touche chaudière.  Mettre de l'eau dans la chaudière  Désactiver le verrou de vapeur sur la poignée.  Attendre que le voyant vapeur s'éteigne.  Insérer correctement le monobloc.
Le jet de vapeur est mélangé à des gouttes d'eau.	Le tube vapeur et/ou le tube télescopique sont froids.	Diriger le jet de vapeur sur un chiffon pour chauffer les tubes.
Perte de vapeur ou gouttelettes d'eau au point de raccordement des accessoires	Les joints d'étanchéité sont abîmés.	Remplacer les joints d'étanchéité.
Si les problèmes persistent, contacter un SAV agréé ( <a href="http://www.polti.com">www.polti.com</a> pour une liste à jour) ou le Service Clients.		

## GARANTIE

Cet appareil est garanti un an à compter de la date d'achat s'il est acheté par un professionnel avec une facture mentionnant la TVA. Si l'achat est effectué par un consommateur avec un reçu ou une facture fiscale, la garantie est de deux ans, comme l'exige le code de la consommation. La date d'achat et la durée de la garantie doivent être prouvées par le document fiscal délivré par le vendeur :

- Facture au nom d'un professionnel/entreprise: garantie d'un an
- Facture/Reçu au nom d'un consommateur: garantie de deux ans

En cas de réparation, la machine devra être accompagnée d'une preuve d'achat valide.

La présente garantie n'affecte pas les droits du consommateur dérivant de la Directive Européenne 99/44/CE relative à certains aspects de la vente et des garanties des biens de consommation, droits que le consommateur peut faire valoir face au vendeur.

Cette garantie est valable dans tous les pays qui transposent la Directive Européenne 99/44/CE. Pour les autres pays s'appliquent les réglementations locales en matière de garantie.

### CAS DE GARANTIE

Durant la période de garantie, Polti effectue gratuitement les interventions de réparation, sans facturer au client les frais de main-d'œuvre ou de matériel, du produit présentant un défaut de fabrication ou un vice d'origine.

En cas de défauts irréparables, Polti se réserve le droit de proposer au client de remplacer gratuitement le produit.

Pour obtenir une intervention sous garantie, le consommateur devra contacter un SAV agréé Polti et présenter un document délivré par le vendeur à des fins fiscales (facture, reçu fiscal) sur lequel figure la date d'achat du produit. A défaut de la preuve d'achat du produit indiquant la date d'achat, les interventions seront payantes. Conserver soigneusement la preuve d'achat pendant toute la période de garantie.

### CAS NON COUVERTS PAR LA GARANTIE

- Tout défaut ou dommage qui n'est pas dû à un défaut de fabrication
- Les défaillances dues à une utilisation incorrecte et non conforme à l'utilisation décrite dans le manuel d'instructions qui fait partie intégrante du contrat de vente du produit ;
- Les défaillances résultant d'un accident (incendie, court-circuit) ou imputables à des tiers (altérations).
- La garantie ne couvre pas les dommages causés par l'utilisation de composants non originaux Polti, par les réparations ou les altérations effectuées par un personnel ou des SAV non agréés Polti.
- Les dommages causés par le client.
- Les pièces (filtres, brosses, gaines, batterie, etc.) endommagées par la consommation (biens consommables) ou par l'usure normale.
- Les dommages causés par le tartre.
- Les défaillances causées par le manque d'entretien/nettoyage selon les instructions du fabricant.
- Le montage d'accessoires non originaux Polti, modifiés ou non adaptés à l'appareil.

L'utilisation inappropriée et/ou non conforme aux instructions d'utilisation et à toute autre mise en garde et disposition contenue dans le présent manuel, annule la garantie.

Polti décline toute responsabilité pour d'éventuels dommages qui pourraient résulter directement ou indirectement de personnes, biens ou animaux ou dus au non-respect des indications du manuel d'instructions, en particulier les avertissements relatifs à l'utilisation et à l'entretien du produit.

**Pour consulter la liste actualisée des SAV agréés Polti, se connecter au site [www.polti.com](http://www.polti.com).**



# BIENVENIDO AL MUNDO DE POLTI VAPORETTO

La experiencia de Polti en la tecnología del vapor se pone al servicio de la limpieza profesional con una gama de aparatos aptos para todas las necesidades y espacios.



## REGISTRE SU PRODUCTO

---

Conéctese a la página web [www.polti.com](http://www.polti.com) o llame al Servicio de Atención al Cliente

de Polti y registre su producto. Podrá aprovechar una oferta especial de bienvenida, en los países adheridos, y estar siempre informado sobre las últimas novedades de Polti, así como comprar accesorios y material de consumo. Para registrar su producto, deberá indicar sus datos personales y el número de serie (SN) que figura en la etiqueta plateada colocada en la caja y en el producto.

Para ahorrar tiempo y tener siempre a mano el número de serie, escríbalo en el espacio presente en el reverso de la portada de este manual.

## LEYENDA

- A) Piloto indicador de presión
- B) Piloto indicador de falta de agua en el depósito
- C) Piloto indicador funcionamiento caldera
  
- D) Indicadores luminosos del aumento de aspiración
- E) Pulsador encendido/aumento potencia aspiración
- F) Pulsador disminución de potencia aspiración
- G) Pulsador encendido caldera
- H) Pulsador apagado caldera
  - I) Mando regulación salida de vapor
- J) Pernos para recoger el cable
- K) Interruptor general
- L) Indicador función "Steam/Water"
- M) Manómetro
- N) Filtro de esponja posterior
- O) Grupo filtro agua
- P) Parrilla de salida de aire
- Q) Tapón de cierre del depósito de auto llenado
- R) Tapa
- S) Ventanilla toma monobloc
- T) Toma monobloc
- U) Tapa jaula filtro
- V) Cuerpo filtro con rejilla microperforada
- W) Anillo de bloqueo del tubo acodado
- X) Asa contenedor de agua
- Y) Leva apertura del asa del contenedor de agua
- Z) Contenedor de agua

## 2. ACCESORIOS OPCIONALES

### PAEU0375

#### KIT VAPOR + ASPIRACIÓN

Compuesto por:

- 1 - Manguera flexible
- 2 - Tubos alargadores
- 3 - Boquilla multiuso
- 4 - Chasis suelos duros
- 5 - Chasis alfombras
- 6 - Chasis con cerdas
- 7 - Cinco paños para cepillo
- 8 - Junta tórica de repuesto

### PAEU0377

#### KIT VAPOR PARA CEPILLO VAPORFLEXI

Compuesto por:

- 9 - Tubo flexible
- 10 - Tubos alargadores
- 11 - Cepillo Vaporflexi
- 12 - Cinco paños de microfibra
- 13 - Chasis alfombras
- 14 - Junta tórica de repuesto

### PAEU0378

#### KIT EXTRACCIÓN / INYECCIÓN

Compuesto por:

- 15 - Cepillo grande con nebulizador
- 16 - Cepillo pequeño con nebulizador
- 17 - Chasis suelos para cepillo grande con nebulizador
- 18 - Chasis con cerdas para cepillo grande con nebulizador
- 19 - Chasis suelos para cepillo pequeño con nebulizador
- 20 - Chasis con cerdas para cepillo pequeño con nebulizador

### PAEU0379

#### KIT LIMPIACRISTALES + ACOLCHADOS VAPOR / ASPIRACIÓN

Compuesto por:

- 21 - Boquilla Aspiración + Vapor
- 22 - Chasis limpiacristales 130 mm
- 23 - Chasis limpiacristales 200 mm
- 24 - Cinco fundas de microfibra

### PAEU0380

#### KIT LIMPIACRISTALES + ACOLCHADOS VAPOR

Compuesto por:

- 25 - Accesorio limpiacristales
- 26 - Rasqueta de 250 mm
- 27 - Rasqueta de 350 mm
- 28 - Cepillo pequeño
- 29 - Cinco fundas de microfibra

**PAEU0381****KIT ACCESORIOS ALTA PRESIÓN**

Compuesto por:

- 30 - Cepillo pequeño con cerdas de PPS
- 31 - Cepillo pequeño con cerdas de latón
- 32 - Cepillo mediano con cerdas de PPS
- 33 - Cepillo mediano con cerdas de latón
- 34 - Cepillo grande con cerdas de PPS
- 35 - Cepillo grande con cerdas de latón
- 36 - Cepillo triangular con cerdas de PPS
- 37 - Boquilla pequeña con insertos de goma
- 38 - Lanza pequeña corta
- 39 - Lanza alta presión
- 40 - Lanza WC
- 41 - Accesorio concentrador de vapor

**PAEU0382****KIT ACCESORIOS ALTA PRESIÓN VAPOR**

Compuesto por:

- 42 - Accesorio concentrador
- 43 - Cepillo pequeño con cerdas de PPS
- 44 - Cepillo pequeño con cerdas de latón
- 45 - Cepillo mediano con cerdas de PPS
- 46 - Cepillo mediano con cerdas de latón
- 47 - Cepillo grande con cerdas de PPS
- 48 - Cepillo grande con cerdas de latón
- 49 - Cepillo triangular con cerdas de PPS
- 50 - Lanza pequeña corta
- 51 - Lanza alta presión

**PAEU0383****KIT ACCESORIOS ASPIRACIÓN**

Compuesto por:

- 52 - Lanza
- 53 - Boquilla pequeña
- 54 - Cepillo ovalado con cerdas de crin para superficies delicadas
- 55 - Cepillo redondo con cerdas de nailon

**PAEU0386****KIT 10 PAÑOS VAPOR + ASPIRACIÓN**

Compuesto por:

- 58 - Diez paños de microfibra

**PAEU0387****KIT 10 PAÑOS PARA CEPILLO VAPORFLEXI**

Compuesto por:

- 59 - Diez paños de microfibra

**PAEU0388****KIT 10 FUNDAS**

Compuesto por:

- 60 - Diez fundas de microfibra

**PAEU0389****KIT 10 FUNDAS TRIANGULARES**

Compuesto por:

- 61 - Diez fundas triangulares de microfibra

**PAEU0390****KIT CEPILLO TRIANGULAR + FUNDAS**

Compuesto por:

- 62 - Cepillo triangular
- 63 - Cinco fundas triangulares de microfibra

**PAEU0391****KIT CEPILLO PEQUEÑO + FUNDAS**

Compuesto por:

- 64 - Boquilla pequeña
- 65 - Cinco fundas de microfibra

**PAEU0228****KIT DESPEGA-TAPICERÍA**

Compuesto por:

- 66 - Accesorio despegar-tapicería

**PAEU0257****ACCESORIO STEAM MOP**

Compuesto por:

- 67 - Cepillo articulado
- 68 - Cinco paños de microfibra
- 69 - Cinco paños de "microrrizo".

# ADVERTENCIAS DE SEGURIDAD

## ADVERTENCIAS IMPORTANTES



¡ATENCIÓN! ANTES DE UTILIZAR EL APARATO, LEA TODAS LAS INSTRUCCIONES Y LAS ADVERTENCIAS INCLUIDAS EN EL PRESENTE MANUAL Y EN EL APARATO.

Polti S.p.A. rechaza toda responsabilidad en caso de accidentes derivados de una utilización de este aparato no conforme.

El uso conforme del producto es exclusivamente el que aparece en el presente manual de instrucciones.

Cualquier uso diferente del indicado en las presentes advertencias anulará la garantía.

### SÍMBOLOS DE SEGURIDAD:



ATENCIÓN: Alta temperatura. ¡Peligro de quemaduras!  
Si está indicado en el producto, no toque las partes, ya que están calientes.



ATENCIÓN: Vapor.  
¡Peligro de quemaduras!

Este aparato alcanza temperaturas altas. Si se utiliza de manera incorrecta, podría provocar quemaduras.

- No realizar nunca operaciones de desmontaje y mantenimiento excepto las que se incluyen en las presentes advertencias. En caso de avería o mal funcionamiento, no realizar operaciones de reparación de manera autónoma. En caso de fuerte golpe, caída, daños y caída en el agua, el aparato podría dejar de ser seguro. Si se realizan operaciones incorrectas y no permitidas se corre el peligro de sufrir accidentes. Contactar siempre con los Centros de Asistencia Técnica autorizados.
- Este aparato no se debe utilizar si se ha caído, si se observan daños visibles o si pierde agua.

- El enchufe se debe desconectar de la toma de corriente antes de llenar de agua el depósito / caldera.
  - El producto está bajo presión durante su uso. No quitar la tapa de la caldera si está encendida.
  - Para realizar cualquier operación de mantenimiento o limpieza con acceso a la caldera, asegurarse de haber apagado el aparato mediante los interruptores correspondientes y de que lleve desconectado de la red eléctrica al menos 2 horas.
  - El aparato lo pueden utilizar personas con capacidad físicas, sensoriales o mentales reducidas, o que carezcan de experiencia o del conocimiento necesario, siempre que sea bajo vigilancia o tras haber recibido instrucciones sobre el uso seguro del aparato y la comprensión de los peligros inherentes al mismo. Los niños deben ser vigilados para asegurarse de que no jueguen con el aparato.
  - Mantener el aparato fuera del alcance de los niños mientras esté encendido o aún no se haya enfriado.
  - Mantener todos los componentes del embalaje fuera del alcance de los niños, ya que no son un juguete. Mantener la bolsa de plástico fuera del alcance de los niños: peligro de asfixia.
  - El aparato no debe permanecer sin vigilancia si está conectado a la red eléctrica.
  - No dirigir el vapor hacia aparatos con componentes eléctricos, como el interior de los hornos.
  - Este aparato está destinado únicamente para un uso doméstico en interiores o similar.
  - Durante el uso, mantener el producto en posición horizontal y sobre superficies estables.
  - Utilizar el producto en superficies planas. En caso de transporte en superficies irregulares, levantar el aparato con el asa para el transporte o utilizar un carro adicional.
- Para reducir el riesgo de accidentes como incendios, electrocución, lesiones y quemaduras durante el uso y durante las operaciones de preparación, mantenimiento y conservación, respetar siempre las medidas de precaución fundamentales enumeradas en el presente manual.**

## RIESGOS RELACIONADOS CON LA ALIMENTACIÓN ELÉCTRICA - ELECTROCUCIÓN

- La instalación de tierra y el interruptor diferencial de alta sensibilidad “Salvavidas”, dotado de protección magnetotérmica de la instalación son garantía de seguridad en el uso de los aparatos eléctricos. Por lo tanto, por su seguridad compruebe que la instalación eléctrica a la que está conectado el aparato esté realizada de acuerdo con las leyes vigentes.
- No conectar el aparato a la red eléctrica si la tensión (voltaje) no se corresponde con la del circuito eléctrico doméstico en uso.
- No sobrecargar tomas de corriente con enchufes dobles y/o reductores. Conectar exclusivamente el producto a tomas de corriente individuales compatibles con el enchufe en dotación.
- Los alargadores eléctricos no debidamente dimensionados y no conformes con las leyes vigentes pueden ser causa de sobrecalentamiento con posibles consecuencias de cortocircuito, incendio, interrupción de energía y daños en la instalación. Utilizar exclusivamente alargadores certificados y debidamente dimensionados que soporten 16A y con instalación de toma de tierra.
- Apagar siempre el aparato por medio del interruptor antes de desconectarlo de la red eléctrica.
- Para desconectar el enchufe de la toma de la corriente, no tirar nunca del cable de alimentación, sino extraerlo empuñando el enchufe para evitar daños en la toma y el cable.
- Desconectar siempre el enchufe de la toma de corriente en caso de que el aparato no esté en funcionamiento y antes de cualquier operación de preparación, mantenimiento y limpieza.
- Desenrollar completamente el cable del enrollacables antes de conectarlo a la red eléctrica y antes del uso. Utilizar el producto siempre con el cable completamente desenrollado.
- No tirar o zarandear el cable ni someterlo a tensiones (torsiones, aplastamientos, tirones). Mantener el cable lejos de superficies y partes calientes y/o afiladas. Evitar que el cable sea aplastado por puertas y tapas. No tensar el cable

sobre esquinas tirando de él. Evitar que el cable se pise. No enrollar el cable de alimentación alrededor del aparato ni de ninguna manera cuando el aparato esté caliente. Si el aparato permanece encima del cable de alimentación, podría producirse una situación de peligro.

- No sustituir el enchufe del cable de alimentación.
- Si el cable está dañado, para evitar peligros es necesario que lo sustituya el fabricante, personal del servicio de atención al cliente o personal cualificado equivalente. No utilizar el producto con el cable de alimentación dañado.
- No tocar ni usar el aparato si se está con los pies descalzos y/o con el cuerpo o los pies mojados.
- No utilizar en piscinas con agua. No utilizar el aparato cerca de recipientes llenos de agua como por ejemplo lavabos, bañeras y piscinas.
- No sumergir el aparato, incluidos el cable y el enchufe, en agua u otros líquidos.

#### RIESGOS RELACIONADOS CON EL USO DEL PRODUCTO - LESIONES / QUEMADURAS

- El producto no debe utilizarse en lugares donde haya peligro de explosiones y sustancias tóxicas.
- No echar en el depósito del agua sustancias tóxicas, ácidos, solventes, detergentes, sustancias corrosivas y/o líquidos explosivos, así como perfumes.
- Echar en el depósito del agua solo agua o la mezcla de agua que se indica en el apartado “Qué agua utilizar”.
- No aspirar ni dirigir el chorro de vapor sobre sustancias tóxicas, ácidos, solventes, detergentes o sustancias corrosivas. El tratamiento y la eliminación de sustancias peligrosas debe realizarse según las indicaciones de los fabricantes de estas sustancias.
- No aspirar ni dirigir el chorro de vapor sobre polvos y líquidos explosivos, hidrocarburos u objetos en llamas y/o incandescentes.
- Mantener lejos cualquier parte del cuerpo de las aperturas de aspiración y de las posibles partes en movimiento.
- No realizar operaciones de aspiración en personas y/o ani-

males.

- Utilizar el asa correspondiente para el transporte. No tirar del cable de alimentación. No utilizar el cable de alimentación como asa. No levantar el aparato por el cable de alimentación o por los tubos de vapor/aspiración. No levantar el producto por el asa del cubo de recogida.
- No colocar el producto cerca de fuentes de calor como chimeneas, estufas u hornos.
- No colocar el producto cerca de campos electromagnéticos como la placa de inducción.
- Recoger el cable cuando el aparato no se utilice.
- No obstruir las aperturas y las rejillas situadas en el producto.
- No dirigir el chorro de vapor contra ninguna parte del cuerpo de personas y animales.
- No dirigir el chorro de vapor hacia las prendas que se lleve puestas.
- Los paños, trapos y tejidos en los que se haya hecho una vaporización profunda alcanzan temperaturas muy altas, superiores a los 100°C. Esperar unos minutos comprobando que se hayan enfriado antes de tocarlos. Por tanto, evitar el contacto con la piel si se acaban de vaporizar.
- El bloqueo de vapor presente en la empuñadura garantiza una mayor seguridad, ya que impide la activación involuntaria y accidental de la aplicación de vapor por parte de niños o personas que no conozcan el funcionamiento del aparato. Cuando el vapor no se utiliza, activar el bloqueo de vapor. Para volver a vaporizar, devolver el botón a la posición inicial.
- Utilizar el accesorio para la limpieza del WC (40) solo para este uso exclusivo, ya que, por su particular forma, si se suministran vapor o detergente podría dirigirse hacia el usuario con el consecuente riesgo de quemaduras. Prestar sumo cuidado y siempre que no se utilice introducir el bloqueo del vapor en la funda mediante el botón de seguridad.



## USO CORRECTO DEL PRODUCTO

Este aparato está destinado para un uso doméstico y un uso profesional similar, según las descripciones e instrucciones de este manual. Se ruega leer atentamente estas instrucciones y conservarlas para futuras consultas; en caso de pérdida del presente manual de instrucciones, se puede consultar y/o descargar de la página web [www.polti.com](http://www.polti.com).

Aspirar solo suciedad doméstica o similar y/o agua.

No utilizar en detritos y yeso, cemento y residuos de obras y de trabajos de albañilería. No utilizar en tierra y arena/tierra de jardines, etc.

No utilizar con cenizas, hollín y residuos de combustión (chimeneas, barbacoas, etc.).

No utilizar con polvo del tóner y tinta de impresoras, faxes y fotocopiadoras.

No aspirar objetos apuntados, cortantes y rígidos.

El aparato funciona de manera correcta sólo con el depósito filtrante de agua introducido y equipado con todas sus partes.

No dejar nunca el aparato expuesto a los agentes climatológicos.

No aspirar con el cubo recogedor de suciedad vacío; llenarlo siempre tal y como se indica en el apartado 1.5.

POLTI S.p.A. se reserva el derecho de introducir cambios estéticos, técnicos y constructivos que considere oportunos, sin previo aviso.

Antes de dejar la fábrica todos nuestros productos se someten a rigurosas pruebas.

Por tanto, Polti Vaporetto MV puede contener agua residual en la caldera o en el depósito.

El uso conforme del producto es exclusivamente el que aparece en el presente manual de instrucciones. Todo uso diferente puede dañar el aparato e invalidar la garantía.

## INFORMACIÓN A LOS USUARIOS

Conforme a la Directiva Europea 2012/19/UE en materia de aparatos eléctricos y electrónicos, no eliminar el aparato junto con residuos domésticos sino entregarlo a un centro de recogida diferenciada oficial. Este aparato cumple la Directiva 2011/65/UE.



El símbolo de la papelera tachada situado sobre el aparato indica que este producto, al final de su vida útil, debe ser recogido separadamente de los demás residuos. Por consiguiente, el usuario deberá entregar el aparato al final de

su vida útil a los puntos pertinentes para la recogida diferenciada de residuos eléctricos y electrónicos.

El adecuado proceso de recogida diferenciada permite dirigir el aparato desechado al reciclaje, a su tratamiento y a su eliminación de una forma compatible con el medio ambiente, contribuyendo a evitar los posibles efectos negativos en el medio ambiente y en la salud, favoreciendo el reciclaje de los materiales de los que está formado el producto. La eliminación abusiva del producto por parte del poseedor comporta la aplicación de las sanciones administrativas previstas por la normativa vigente.

## QUÉ AGUA UTILIZAR EN LA CALDERA

Este aparato ha sido diseñado para funcionar con agua normal del grifo con una dureza media de entre 8° e 20° f. Si el agua del grifo contiene mucha cal, utilizar una mezcla formada en un 50% por agua del grifo y en un 50% por agua desmineralizada disponible a la venta. No utilizar sólo agua desmineralizada pura.

**Aviso: informarse acerca de la dureza del agua en la oficina técnica municipal o en la entidad local de suministro de agua.**

Si se usa solo agua del grifo, la formación de cal puede reducirse con el descalcificante especial Polti Kalstop (PAEU0094), distribuido por Polti y disponible en las mejores tiendas de electrodomésticos o en la página web [www.polti.com](http://www.polti.com).

No utilizar agua destilada, agua de lluvia, agua con aditivos (como por ejemplo almidón o perfume) o agua producida por otros electrodomésticos, ablandadores o jarras filtrantes.

No introducir sustancias químicas, naturales, detergentes, desincrustantes, etc.

En el cubo recogedor de suciedad, usar agua de grifo.

## 1. PREPARACIÓN PARA EL USO

1.1 Tirar hacia arriba del tapón de cierre del depósito de autollenado (Q) (Pic. 1) y llenar el depósito con agua normal del grifo hasta llegar al indicador MÁX presente en el orificio de entrada del agua.

Antes de realizar esta operación es necesario desconectar siempre el enchufe de alimentación de la red eléctrica.

1.2 Volver a colocar el tapón (Q).

1.3 Tirar hacia arriba de la tapa (R) para poderla desenganchar (Pic. 2).

1.4 Subir el contenedor del agua (Z) extrayéndolo de su alojamiento con el asa del contenedor (X) moviendo la tapa de la toma monobloc (Pic. 3).

1.5 Presionar la palanca de apertura del asa del contenedor de agua (Y) y tirar (Pic. 4).

1.6 Extraer el grupo del filtro de agua (O) (Pic. 5) y llenar el recipiente con aprox. 0,5 l de agua normal del grifo.

Se puede añadir también en el cubo 1 ampolla de Polti Bioecológico, desodorante y antiespumante a base de aromas naturales que desprende una fragancia agradable, evita la formación de espuma en el filtro y asegura el correcto funcionamiento del aparato. (Para más información, ver el apartado sobre Polti Bioecológico).

1.7 Volver a introducir el grupo del filtro en el contenedor de agua (Z). Cerrar el asa del contenedor asegurándose de que se enganche correctamente.

1.8 Volver a posicionar el contenedor de manera contraria respecto a como se ha hecho previamente, asegurándose de que el tubo del paso de aire presente en el grupo del filtro de agua coincida con el enganche presente en el aparato.

1.9 Volver a colocar la tapa (R) de tal manera que las dos palancas presente en la tapa coincidan con los dos alojamientos presentes en el aparato, girándola hasta engancharla.

**ATENCIÓN:** Una colocación incorrecta del depósito filtrante de agua puede causar una reducción de la capacidad de aspiración.

## 2. FUNCIONES DE USO

Las funciones del aparato (limpieza con vapor, aspiración, detergente y funciones combinadas) deben configurarse según el tipo de accesorios opcionales que se decida utilizar.

Para los accesorios opcionales que contienen un tubo flexible (1 ; 9), abrir la tapa de la toma monobloc; introducir la clavija monobloc empujándola (Pic. 6), sin presionar el botón, hasta que el mecanismo de acoplamiento quede encajado. Comprobar ahora la correcta conexión. Para desconectar la clavija monobloc del aparato, pulsar el botón y tirar del monobloc para que se separe del aparato.

Desenrollar completamente el cable de alimentación y conectarlo a una toma de corriente adecuada (Pic. 7). Utilizar el producto siempre con el cable completamente desenrollado.

### 2.1 FUNCIÓN VAPOR

Se puede utilizar esta función con: el Kit Vapor + Aspiración PAEU0375 (apdo. 9.1), el Kit Vapor cepillo Vaporflexi PAEU0377 (apdo. 9.2), el accesorio Steam Mop PAEU0257 (apdo. 9.15).

- Presionar el interruptor general (K) presente debajo del panel de mandos. El primer nivel de los indicadores de aspiración (D) comenzará a parpadear
- Presionar el interruptor de encendido de la caldera (G). Se iluminará el piloto del funcionamiento de la caldera (C).
- Esperar a que el piloto de la presión de vapor (A) se ilumine.

**ATENCIÓN:** No echar vapor si el piloto (A) parpadea; esperar hasta que se mantenga fijo para que el sistema se establezca y proporcione la máxima eficiencia posible.

Asegurarse de que la función de lavado (L) esté apagada (indicador en el interruptor verde).

- Asegurarse de que el bloqueo de vapor de la empuñadura esté desactivado (1 ; 9).
- Pulsar el botón de vapor de la empuñadura para suministrar vapor (1 ; 9).

**ATENCIÓN:** Durante el primer uso puede producirse una pérdida de gotas de agua debido a que la estabilización térmica en el interior de la manguera no es perfecta. Por este motivo es aconsejable orientar el primer chorro de vapor hacia un trapo hasta obtener un chorro uniforme.

### 2.2 FUNCIÓN ASPIRACIÓN

Se puede usar esta función con: el Kit Vapor + Aspiración PAEU0375 (cap. 9.1).

Presionar el interruptor general (K) presente debajo del panel de mandos. El primer nivel de los indicadores de aspiración (D) comenzará a parpadear

Para accionar la aspiración se puede operar indistintamente con el pulsador de encendido (E) presente en el panel de mandos o desde el pulsador de aspiración situado en la empuñadura.

Del panel de mandos: Teniendo presionado el pulsador de encendido (E) por algunos segundos, comenzará a funcionar el aspirador a la mínima velocidad y el primer nivel de los indicadores luminosos de parpadeante pasará a fijo.

De la empuñadura: Presionar el pulsador sobre la empuñadura, comenzará a funcionar el

aspirador a la mínima velocidad y el primer nivel de los indicadores luminosos de parpadeante pasará a fijo.

**ATENCIÓN:** La aspiración solo se puede utilizar para recoger la suciedad líquida/húmeda. No utilizar para recoger suciedad seca.

### 2.3 FUNCIÓN LAVADO

Se pueden utilizar estas funciones con: el Kit Vapor + Aspiración PAEU0375 (apdo. 9.1), el Kit Vapor cepillo Vaporflexi PAEU0377 (apdo. 9.2), el accesorio Steam Mop PAEU0257 (apdo. 9.15).

Para utilizar la función lavado, con erogación de agua:

- Presionar el interruptor general (K) situado debajo del panel de mandos, el primer nivel de los indicadores de aspiración (D) comenzará a parpadear.
- Presionar el pulsador de encendido de la caldera (G). Se iluminará el piloto de funcionamiento de la misma (C).
- Presionar el interruptor vapor/lavado (L) en la posición "water". El indicador de función apagará anaranjado. De esta manera, presionando el pulsador de vapor, se obtiene la salida de un chorro de agua desde los accesorios.
- Para desactivar la función, pulsar de nuevo el interruptor (L).

**ATENCIÓN:** Cuando se pasa de la función de lavado "water" a la función de vapor "steam", puede producirse la salida de un chorro de agua residual de los accesorios.

### 2.4 FUNCIONES COMBINADAS

Se pueden combinar funciones:

VAPOR - ASPIRACIÓN

VAPOR - LAVADO

Se pueden utilizar estas funciones con: el Kit Vapor + Aspiración PAEU0375 (apdo. 9.1), el Kit Vapor cepillo Vaporflexi PAEU0377 (apdo. 9.2), el accesorio Steam Mop PAEU0257 (apdo. 9.15).

**ATENCIÓN:** En el primer suministro de vapor, puede producirse una salida de gotas de agua mezclada con vapor por la imperfecta estabilización térmica. Orientar el primer chorro de vapor hacia un paño.

Para evitar que la suciedad presente en el cubo de recogida produzca malos olores, se recomienda vaciarlo y limpiarlo después de cada uso según los modos indicados en el capítulo 12.

## 3. CONEXIÓN KIT Y ACCESORIOS OPCIONALES

Todos los accesorios pueden conectarse directamente al tubo flexible de vapor/aspiración (1; 9) o a los tubos alargadores (2; 10).

3.1 Enganchar los tubos alargadores a la empuñadura:

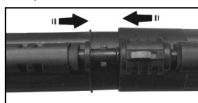

Colocar la abrazadera de bloqueo de accesorios, si la hay, en la posición ABIERTO y acoplar los accesorios.

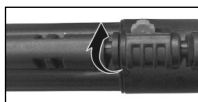

Colocar la abrazadera de bloqueo de accesorios en la posición CERRADO. Comprobar que estén bien conectados.

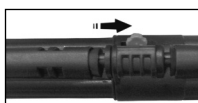

Hay otro botón de fijación en los tubos alargadores: proceder tal y como se ha indicado anteriormente para los accesorios y alinear los tubos de manera que el pulsador pueda deslizarse hasta la posición de bloqueo.

3.2 Para los demás accesorios, proceder como sigue:

- Colocar la abrazadera de bloqueo en la posición ABIERTO y acoplar los accesorios.
- Colocar la abrazadera de bloqueo de accesorios en la posición CERRADO. Comprobar que estén bien conectados.

3.3 Para conectar los accesorios específicos de la función de aspiración, será suficiente con engancharlos.

3.4 Para conectar la lanza de vapor con el concentrador de vapor, enroscarla a este último. Esta misma operación sirve para los cepillos de colores que pueden enroscarse al concentrador de vapor y a la lanza de vapor. Los diferentes colores permiten un uso diversificado de los cepillos según la superficie a tratar.

## 4. REGULACIÓN DE VAPOR

Se puede optimizar el flujo de vapor deseado utilizando el mando de regulación (I). Para obtener un flujo mayor, girar el mando en sentido horario (Pic. 8).

Girándolo en sentido antihorario, el flujo disminuye (Pic. 8). A continuación presentamos algunas sugerencias para el uso de la regulación:

- **Nivel máximo (4/5):** para eliminar incrusta-

ciones, manchas y grasa y para lavar;

- **Nivel medio (3):** para moquetas, alfombras, cristales y suelos;
- **Nivel mínimo (1/2):** para vaporizar plantas y limpiar tejidos delicados, tapicerías, sofás, etc.

## 5. REGULACIÓN ASPIRACIÓN

Se puede regular la potencia de aspiración, en función de la superficie que se debe limpiar: los números se refieren a las indicaciones presentes en el panel de mandos (D).

Nivel 1	Cortinas
Nivel 2	Sofás y cojines
Nivel 3	Alfombras y moquetas
Nivel 4	Suelos o recogida de líquidos

### 5.1 Utilización de los mandos de aspiración del panel de mandos

Presionado el pulsador de encendido/aumento potencia de aspiración (E) y el pulsador de disminución de potencia aspiración podrá regular la potencia de aspiración de su Polti Vaporetto MV. Con cada simple pulsación que efectúe sobre el pulsador (E) aumentará la potencia de aspiración y se iluminará el indicador presente sobre el panel de mandos, a cada presión que efectúe sobre el pulsador (F) el aparato procederá de manera inversa.

Manteniendo el pulsador de encendido/aumento (E) presionado durante algunos segundos la aspiración se parará.

### 5.2 Utilización de los mandos de aspiración presentes en la empuñadura

Con una simple presión sobre el pulsador de aspiración podrá comenzar a aspirar.

Manteniendo presionado el pulsador se podrá seleccionar la potencia de aspiración de acuerdo con el tipo de superficie a tratar. Al aumentar la potencia de aspiración se iluminará un indicador (D) presente sobre el panel de mando, disminuyéndola se apagará un indicador (D).

Mientras el aparato esté en funcionamiento para poderlo desconectar será suficiente con efectuar una simple presión en el pulsador de aspiración.

Cuando el aparato se vuelve a encender, el nivel de aspiración es el configurado en el último uso.

## 6. BLOQUEO AUTOMÁTICO DE LA ASPIRACIÓN

Cuando en el cubo del filtro de agua la suciedad aspirada llegue al máximo nivel admitido se bloqueará automáticamente la aspiración gracias al flotador de seguridad. Esto también puede suceder cuando el agua del cubo está muy sucia.

En estos casos, se nota un aumento de las revoluciones del motor: se debe, entonces, quitar el agua del interior del cubo.

Apagar el aparato y volver a ponerlo en funcionamiento sólo tras restablecer el nivel de agua del cubo como se describe en el capítulo 1.

**ATENCIÓN:** Si se vuelve a encender el aparato inmediatamente, sin sustituir el agua, se puede dañar el filtro de salida del aire.

## 7. VACIADO Y LIMPIEZA DEL CUBO RECOGEDOR DE SUCIEDAD

Cuando la suciedad aspirada alcanza el máximo nivel permitido en el cubo, la aspiración se bloqueará automáticamente gracias al flotador de seguridad.

- Asegurarse de que el aparato esté apagado y desconectado de la alimentación eléctrica.
- Tirar de la tapa (R) hacia arriba como se indica en la fig. 2 para poderla desenganchar.
- Subir el contenedor del agua (Z) extrayéndolo de su alojamiento con el asa del contenedor (X) moviendo la ventanilla de la toma monobloc (S) como se indica en Pic. 3.
- Presionar la palanca de apertura del asa del contenedor de agua (Y) y tirar (Pic. 4). Extraer el grupo del filtro de agua (O), vaciar el contenedor y enjuagarlo.
- Desenganchar el anillo de bloqueo del cuerpo del filtro (W) tirando hacia el exterior (Pic. 5).
- Separar todos los componentes y lavarlos bajo el agua corriente.
- En caso de que se desee seguir utilizando el aparato, restablecer el nivel del agua.
- Para facilitar las tareas de limpieza del contenedor de agua (X) se incluye en la dotación del aspirador un cepillo de limpieza que también se puede utilizar para limpiar la conexión de los tubos del aparato y la parte interior de los accesorios.
- Volver a introducir el grupo del filtro de agua (Z), cerrar el asa del contenedor (X), asegurándose de que esté posicionado

correctamente, y volverlo a colocar todo en el aparato.

- Volver a colocar la tapa (R) de tal manera que las dos palancas presente en la tapa coincidan con los dos alojamientos del aparato, girándolo hasta enganchar la tapa.

## 8. INDICADOR DE PRESIÓN

El producto dispone de un indicador (M) para visualizar la presión de funcionamiento.

## 9. KIT OPCIONALES

### USO

Antes de tratar con vapor pieles, tejidos especiales y superficies de madera, consultar las instrucciones del fabricante en cuestión y, en cualquier caso, hacer siempre una prueba en una parte que quede escondida o en una muestra. Dejar que la parte vaporizada se seque para comprobar que no se hayan producido variaciones de color ni deformaciones.

Para la limpieza de superficies de madera (muebles, puertas, etc.) y de suelos de barro tratado, se recomienda tener un especial cuidado, ya que un uso demasiado prolongado del vapor podría dañar la cera, el brillo o el color de las superficies que se deben limpiar.

Se recomienda, por tanto, aplicar el vapor en estas superficies sólo en intervalos cortos o realizar la limpieza con un paño anteriormente vaporizado. En superficies especialmente delicadas (por ej. materiales sintéticos, superficies lacadas, etc.) se recomienda usar el vapor mínimo. Para la limpieza de superficies de cristal en estaciones con temperaturas especialmente bajas, precalentar los cristales empezando desde una distancia de 50 cm de la superficie. Para el cuidado de las plantas, se recomienda a vaporizar desde una distancia mínima de 50 cm.

### 9.1 KIT VAPOR + ASPIRACIÓN PAEU0375

Este kit permite utilizar el aparato como un limpiador de vapor con aspiradora de polvo integrada para aspirar, limpiar y sanear todas las superficies. El tamaño compacto de la boquilla multiusos (3), conectada al tubo flexible (1) a través de los tubos alargadores (2), permite que se pueda usar incluso en habitaciones pequeñas. El paño (7) recoge la suciedad que disuelve el vapor y es perfecto para todo tipo de suelos.

Los diferentes chasis intercambiables de la boquilla permiten su uso en cualquier superficie y para distintas funciones: el chasis con cerdas (6) se aconseja para aspirar; el chasis

suelos duros (4) para absorber la humedad de las superficies lisas y el chasis alfombras (5) para la limpieza de moquetas y alfombras. Para aplicar los diferentes chasis en la boquilla multiusos, mover hacia el exterior las dos correderas presentes en el dorso de la boquilla y aplicar el chasis indicado para el tipo de superficie que se debe limpiar. Para bloquear el chasis, mover las dos correderas hacia el interior. No vaporizar directamente sobre superficies de madera.

### 9.2 KIT VAPOR CON CEPILLO VAPORFLEXI PAEU0377

El innovador cepillo Vaporflexi (11), junto con su respectivo paño de microfibra (12), asegura un excelente suministro de vapor y su distribución por toda la superficie del paño, para una limpieza aún más eficaz y rápida en todas las superficies, incluso en las más delicadas.

Extremadamente fácil de manejar, garantiza una mayor libertad de movimiento y la posibilidad de alcanzar y limpiar hasta los espacios más estrechos. Se incluyen también en el kit el tubo flexible (9) y los tubos alargadores (10).

Antes de quitar el paño del cepillo, esperar unos minutos para permitir que se enfríe.

### 9.3 KIT EXTRACCIÓN / INYECCIÓN PAEU0378

Los cepillos para el lavado por inyección/extracción nebulizan y aspiran al mismo tiempo, lo que permite limpiar en profundidad alfombras, moquetas, sofás, sillones y acolchados penetrando hasta en el interior de las fibras.

Además, se pueden unir o separar los chasis de los cepillos enganchándolos o deslizándolos según las superficies a tratar.

### 9.4 KIT LIMPIACRISTALES + ACOLCHADOS VAPOR + ASPIRACIÓN PAEU0379

La boquilla aspiración+vapor (21) puede realizar varias funciones: aspiración de distintas superficies incluso de las más pequeñas, limpieza con vapor con la respectiva funda (24), limpieza de cristales o espejos con los chasis limpiacristales de 200 (23) o 130 mm (22).

Por último, la inserción con cerdas se aplica a la boquilla para poder recoger pelos y cabellos de los acolchados gracias a la acción abrasiva de las cerdas.

## 9.5 KIT LIMPIACRISTALES + ACOLCHADOS VAPOR PAEU0380

El limpiacristales (25), junto con las rasquetas intercambiables de goma de 250 mm (26) y de 350 mm (27), limpia e higieniza cualquier superficie de vidrio, cristal y espejo.

El cepillo (28) está en cambio diseñado para limpiar pequeñas superficies como tejidos decorativos, interiores de coches, superficies pequeñas de cristal, azulejos, puertas de armarios y puertas. Se puede utilizar junto con la funda (29) en dotación.

## 9.6 KIT ACCESORIOS DE ALTA PRESIÓN VAPOR + ASPIRACIÓN PAEU0381

El uso de este kit permite concentrar la presión del vapor para tener un chorro potente y efectivo. El accesorio concentrador de vapor (41) puede utilizarse tanto con la función vapor activada como con la de aspiración; de esta manera, el aparato aspira la suciedad que disuelve el vapor. Además, con los cepillos (30/31/32/33/34/35/36) se obtiene una mayor acción abrasiva; los cepillos están disponibles en varias formas y materiales para que puedan utilizarse en distintas superficies. Pueden enroscarse al accesorio concentrador (41) y a las lanzas (38/39/40).

En cambio, con los distintos tipos de lanzas (38/39/40), se pueden alcanzar los rincones más ocultos y limpiar los espacios más estrechos. Para utilizar la lanza pequeña (38), enroscarla al concentrador de vapor (41).

La boquilla pequeña (37) está indicada para aspirar la suciedad de superficies estrechas, como juntas de baldosas, marcos de puertas, ranuras de persianas, etc.

**ATENCIÓN:** Utilizar la lanza para la limpieza del WC (40) solo para este uso exclusivo, ya que, por su particular forma, si se suministran vapor o detergente podría dirigirse hacia el usuario con el consecuente riesgo de quemaduras. Prestar sumo cuidado y siempre que no se utilice introducir el bloqueo del vapor en la funda mediante el botón de seguridad.

## 9.7 KIT ACCESORIOS DE ALTA PRESIÓN VAPOR PAEU0382

El uso de este kit permite concentrar la presión del vapor para tener un chorro potente y efectivo. Perfecto para quitar la suciedad más difícil y limpiar los rincones más ocultos e inaccesibles. El kit cuenta con varios accesorios con una función específica para cada uno. El accesorio concentrador (42) puede conectarse directamente a la empuñadura o a los tubos alargadores (10). Se puede también co-

nectar al mismo (42) las lanzas y los cepillos del kit. Las dos lanzas (50/51) permiten según su tipología alcanzar los rincones más ocultos y limpiar los espacios más estrechos. Además, con los cepillos (43/44/45/46/47/48/49) se obtiene una mayor acción abrasiva; los cepillos están disponibles en varias formas y materiales para que puedan utilizarse en distintas superficies.

## 9.8 KIT ACCESORIOS ASPIRACIÓN PAEU0383

Los distintos accesorios de este kit aspiran polvo y suciedad de cualquier superficie, hasta de los tejidos. Con la lanza (52), podrás llegar a los espacios más inaccesibles, la boquilla pequeña (53) está indicada para la limpieza de acolchados, sofás, tapicerías e interiores de coches, y los dos cepillos de nailon (55) y crin (44) aspiran cualquier superficie incluso las más delicadas.

## 9.9 KIT CEPILLO TRIANGULAR + 5 FUNDAS PAEU0390

Cepillo pequeño y flexible (62) con cómoda articulación para alcanzar los rincones difíciles y cerdas de nailon para recoger y limpiar la suciedad más resistente. El kit cuenta con 5 fundas de microfibra (63) que evitan el contacto directo con el chorro de vapor, perfectas para el tratamiento de superficies delicadas, tejidos y acolchados.

## 9.10 KIT 10 FUNDAS TRIANGULARES PAEU0389

Kit compuesto por 10 fundas de microfibra (61) compatibles con el cepillo triangular (62), perfectas para la limpieza de sofás, colchones y acolchados en general. Su suave consistencia también las hace ideales para la limpieza de superficies delicadas.

## 9.11 KIT CEPILLO PEQUEÑO + 5 FUNDAS PAEU0391

Este cepillo (64) está indicado para la limpieza de cualquier superficie, incluso de las más delicadas y, gracias a su tamaño reducido, es perfecto para aquellos espacios pequeños y estrechos. Puede utilizarse con las fundas de microfibra (65) en dotación para evitar el contacto directo con el chorro de vapor.

## 9.12 KIT 10 FUNDAS PAEU0388

Kit compuesto por 10 fundas de microfibra (60) compatibles con el cepillo (28), perfectas para la limpieza de sofás, colchones y acolchados en general. Su suave consistencia también las hace ideales para la limpieza de superficies delicadas.

### 9.13 KIT 10 PAÑOS VAPOR + ASPIRACIÓN PAEU0386

Kit compuesto por 10 paños universales de microfibrá (58) con inserciones de poliéster que aumentan el deslizamiento. Perfectos para recoger la suciedad e indicados para cualquier tipo de suelos lavables con vapor, lisos, rugosos y hasta para los más delicados al evitar el contacto directo con el chorro de vapor. Lavables en lavadora.

### 9.14 KIT 10 PAÑOS PARA CEPILLO VAPOR-FLEXI PAEU0387

Kit compuesto por 10 paños de microfibrá (59) para cepillo Vaporflexi (11), perfectos para la limpieza de cualquier suelo, incluso de los más delicados, ya sean lisos o rugosos, al disponer de inserciones de poliéster que aumentan el deslizamiento. Lavables en lavadora.

### 9.15 ACCESORIO STEAM MOP PAEU0257

Cepillo para suelos, paredes, escaparates y techos. Conectada al aparato, la mopa a vapor articulada es perfecta para limpiar tanto cualquier suelo como paredes, escaparates y techos. La cámara especial que contiene en su interior permite que el vapor se distribuya de manera uniforme en el paño de microfibrá en dotación. El palo es regulable para adaptarse a cualquier altura.

### 9.16 ACCESORIO DESPEGA-TAPICERÍA PAEU0228

El despega-tapicería está concebido para quitar sin dificultad el papel de pared. Con la ayuda del vapor, la cola de la tapicería se deshace en pocos segundos.

## 10. FALTA DE AGUA EN LA CALDERA

Gracias al sistema de auto llenado no es necesario dejar de trabajar y esperar para llenar de nuevo la caldera. Cuando el agua dentro de la caldera está en su nivel mínimo, automáticamente la sonda de nivel requiere agua del depósito accionando una bomba y rellenando la caldera. La falta de agua en el depósito de auto llenado se visualizará mediante el piloto (B) y también será señalada por una señal acústica. Al mismo tiempo el aparato suspenderá la emisión de vapor. Para continuar trabajando será suficiente proceder tal como se ha descrito en el párrafo "Preparación para el uso".

## 11. POLTI BIOECOLOGICO

Polti Bioecologico es un producto antiespumante y desodorizante que contiene sustancias naturales e impide la formación de espuma en el interior del filtro de agua garantizando así un correcto funcionamiento del aparato. Polti Bioecologico actúa también como un desodorizante eficaz porque, diluido en el cubo de recogida antes de utilizar el aparato, gracias a la presencia de sustancias naturales en su composición, evita la formación de malos olores en el interior del cubo y libera un agradable perfume de limpio en el ambiente.

Capacidad de 1 ampolla: 5 ml e

### CÓMO USAR POLTI BIOECOLOGICO

11.1 Añadir agua en el cubo recogedor de suciedad según las instrucciones que se indican en este manual.

11.2 Agitar la ampolla antes de usar.

11.3 Doblar y romper la tapa de la ampolla.

11.4 Echar el contenido de la ampolla en el cubo del aparato.

Verter 1 ampolla antes de cualquier uso.

Un posible cambio de color en el líquido no altera la funcionalidad ni la eficacia del producto.

**ATENCIÓN: No verter nunca Polti Bioecologico dentro de la caldera.**

Polti Bioecologico se vende en las mejores tiendas de electrodomésticos o en la página web [www.polti.com](http://www.polti.com).

## 12. MANTENIMIENTO GENERAL

Para la limpieza exterior del aparato, utilizar exclusivamente un paño húmedo con agua del grifo.

Todos los accesorios pueden limpiarse con agua corriente asegurándose de que estén completamente secos antes del uso siguiente.

### 12.1 LIMPIEZA DE LOS FILTROS

Desenganchar la palanca de apertura de la rejilla del filtro de salida del aire (P) y girarla hacia arriba. Extraer los filtros de esponja (N) y limpiarlos periódicamente lavándolos con agua corriente y, si están deteriorados, sustituirlos con piezas de intercambio originales de Polti. Dejar secar los filtros antes de volverlos a introducir en el aparato.

### 13. CONSERVACIÓN

Una vez finalizada la utilización del aparato, colocarlo en un lugar seco y limpio, desconectado de la red eléctrica y lejos de fuentes de calor y de agentes atmosféricos. No someter el aparato a temperaturas extremas.

Volver a enrollar el cable de alimentación en los pernos específicos de la manera siguiente:

- Llevar hacia fuera los pernos enrollables (J) (Pic. 9).
- Enrollar el cable de alimentación.

Vaciar el contenedor de agua antes de guardar Polti Vaporetto MV.



## 14. RESOLUCIÓN DE PROBLEMAS - SUGERENCIAS

PROBLEMA	CAUSA	SOLUCIÓN
El aparato no se pone en marcha.	Ausencia de tensión eléctrica.	Comprobar que se haya conectado el aparato a la corriente.
La potencia de aspiración disminuye.	La boquilla, el tubo flexible de aspiración o el tubo rígido de aspiración están obturados.	Apagar el aparato, desconectar el enchufe. Limpiar el filtro y eliminar las posibles obstrucciones de los conductos y accesorios.
Pérdida de agua durante la aspiración de líquidos.	Flotador bloqueado.	Limpiar el grupo filtro de agua.
Los tubos alargadores o los accesorios se extraen fácilmente.	La abrazadera de bloqueo está en posición ABIERTO.	Girar la abrazadera de bloqueo a la posición CERRADO.
El aparato no suministra vapor.	<p>Interruptor de caldera apagado.</p> <p>Falta de agua en la caldera.</p> <p>Bloqueo de vapor activado.</p> <p>La caldera aún no está bajo presión.</p> <p>El monobloc no está insertado correctamente.</p>	<p>Pulsar la tecla de la caldera.</p> <p>Introducir agua en la caldera.</p> <p>Desactivar el bloqueo de vapor en la empuñadura.</p> <p>Esperar a que el piloto de vapor esté apagado.</p> <p>Insertar el monobloque correctamente.</p>
El suministro de vapor está mezclado con gotas de agua.	El tubo de vapor y/o el tubo telescópico están fríos.	Dirigir el chorro de vapor hacia un paño para calentar los tubos.
Pérdida de vapor o de gotas de agua en la conexión de los accesorios.	Las juntas de cierre están estropeadas.	Sustituir las juntas.
En caso de que los problemas detectados persistan, acudir a un Centro de Asistencia Autorizado Polti ( <a href="http://www.polti.com">www.polti.com</a> para la lista actualizada) o al Servicio de Atención al Cliente.		

## GARANTÍA

Este aparato está garantizado por un año a partir de la fecha de compra si es adquirido por un profesional con factura (identificación fiscal, NIF). Si la compra es efectuada por el consumidor mediante un recibo, la garantía es de dos años, según lo previsto en el código de consumo. La fecha de compra y la duración de la garantía deben ser comprobadas por el documento fiscal expedido por el vendedor:

- Factura: un año de garantía
- Recibo / ticket de compra: dos años de garantía

La presente garantía no afecta a los derechos del consumidor derivados de la Directiva Europea 99/44/CE sobre algunos aspectos de la venta y de las garantías sobre los bienes de consumo, derechos que el consumidor deberá hacer valer ante el propio vendedor.

La presente garantía es válida en los países que acatan la Directiva Europea 99/44/CE. En los otros países resultan válidas las normativas locales en materia de garantía.

### LA GARANTÍA CUBRE

Durante el periodo de garantía, Polti garantiza la reparación gratuita de los productos que presenten un defecto de fabricación o un vicio de origen sin ningún gasto para el cliente en lo que respecta a la mano de obra o al material.

En caso de defectos no reparables, Polti puede ofrecer al cliente la sustitución gratuita del producto.

Para beneficiarse de la garantía, el consumidor deberá dirigirse a uno de los Centros de Asistencia Técnica Autorizados de Polti con el justificante de compra expedido por el vendedor a efectos fiscales, que demostrará la fecha de compra del producto. En ausencia del justificante de compra del producto con la indicación de la fecha de compra, las intervenciones correrán a cargo del cliente. Conservar con cuidado el justificante de compra durante todo el periodo de la garantía.

### LA GARANTÍA NO CUBRE

- Cada avería o daño que no derive de un defecto de fabricación
- Las averías debidas a uso indebido y diferente del indicado en el manual de instrucciones, parte integrante del contrato de venta del producto;
- Las averías provocadas por caso fortuito (incendios, cortocircuitos) o por hechos imputables a terceros (manipulaciones).
- Los daños causados por el uso de componentes distintos de los originales Polti o por reparaciones o alteraciones efectuadas por personal o por centros de asistencia no autorizados por Polti.
- Los daños causados por el usuario.
- Las piezas (filtros, cepillos, mangueras, batería, etc.) dañadas por el consumo (bienes fungibles) o por un desgaste normal.
- Posibles daños causados por la cal.
- Averías debidas a falta de mantenimiento / limpieza según las instrucciones del fabricante.
- El montaje de accesorios no originales Polti, modificados o no adaptados al aparato.

El uso indebido y/o no conforme a las instrucciones de uso y a cualquier otra advertencia, disposición contenida en el presente manual, invalida la garantía.

Polti declina toda responsabilidad por los daños que puedan provocarse directamente o indirectamente a personas, cosas o animales a causa del incumplimiento de las prescripciones indicadas en el manual de instrucciones en lo que respecta a las advertencias de uso y el mantenimiento del producto.

**Para consultar la lista actualizada de los Centros de Asistencia Técnica Autorizados de Polti, visitar la página web [www.polti.com](http://www.polti.com).**

# WILLKOMMEN IN DER WELT VON Polti VAPORETTO

Die Erfahrung von Polti mit der Dampftechnik im Dienste der professionellen Reinigung mit einer Palette an für jeden Bedarf und jeden Raum geeigneten Geräten.



## REGISTRIEREN SIE IHR PRODUKT

---

Gehen Sie auf unsere Website [www.polti.com](http://www.polti.com) oder rufen Sie den Polti-Kundendienst an, um Ihr Produkt zu registrieren.

So können Sie in den Teilnehmerländern von einem speziellen Einstiegsangebot profitieren, sind immer über die Neuheiten von Polti informiert und können Zubehörteile und Verbrauchsmaterial bestellen.

Um Ihr Polti-Produkt registrieren zu können, ist außer den persönlichen Daten auch die Seriennummer (SN) notwendig, die Sie auf dem silbernen Etikett auf der Verpackung und auf dem Produkt finden.

Um Zeit zu sparen und die Seriennummer immer bei der Hand zu haben, tragen Sie diese bitte in dem dafür vorgesehenen Feld auf der Rückseite dieser Bedienungsanleitung ein.

## LEGENDE

- A) Druckkontrollanzeige
- B) Wassermangelanzeige
- C) Betriebsanzeige Dampfkessel
- D) Leuchtanzeige für erhöhte Saugkraft
- E) Drucktaste Saugfunktion einschalten/erhöhen
- F) Drucktaste Saugfunktion verringern
- G) Drucktaste Dampfkessel EIN
- H) Drucktaste Dampfkessel AUS
- I) Bedienungsknopf für Dampfregulierung
- J) Haken für Kabelaufwicklung
- K) Hauptschalter
- L) "Steam/Water"- Funktionsanzeiger
- M) Manometer
- N) Hinterer Schwammfilter
- O) Wasserfiltereinheit
- P) Lüftungsgitter
- Q) Verschlussdeckel selbstauffüllender Wasserbehälter
- R) Deckel
- S) Klappe Monoblocksteckdose
- T) Steckdose Monoblock
- U) Deckel Filterkorb
- V) Filterkörper mit feingelöchertem Netz
- W) Sperring für Knierohr
- X) Griff Wasserbehälter
- Y) Hebel zum Öffnen des Wasserbehältergriffs
- Z) Wasserbehälter

## 2. EXTRA-ZUBEHÖR

### PAEU0375

#### DAMPF- UND SAUGSET

Bestehend aus:

- 1 - Schlauch
- 2 - Verlängerungsrohre
- 3 - Mehrzweckbürste
- 4 - Aufsatz für harte Fußböden
- 5 - Aufsatz für Teppichböden
- 6 - Bürstenaufsatz
- 7 - Fünf Bürstentücher
- 8 - Ersatz-O-Ring-Dichtung

### PAEU0377

#### DAMPFSET VAPORFLEXI BÜRSTE

Bestehend aus:

- 9 - Schlauch
- 10 - Verlängerungsrohre
- 11 - Vaporflexi Bürste
- 12 - Fünf Mikrofasertücher
- 13 - Aufsatz für Teppichböden
- 14 - Ersatz-O-Ring-Dichtung

### PAEU0378

#### SPRÜHEXTRAKTIONSET

Bestehend aus:

- 15 - Große Bürste mit Zerstäuber
- 16 - Kleine Bürste mit Zerstäuber
- 17 - Fußbodenaufsatz für große Bürste mit Zerstäuber.
- 18 - Bürstenaufsatz für große Bürste mit Zerstäuber.
- 19 - Fußbodenaufsatz für kleine Bürste mit Zerstäuber.
- 20 - Bürstenaufsatz für kleine Bürste mit Zerstäuber.

### PAEU0379

#### FENSTER- UND POLSTERREINIGUNGSSET

Bestehend aus:

- 21 - Saug- + Dampfdüse
- 22 - Fensterreinigungsaufsatz 130 mm
- 23 - Fensterreinigungsaufsatz 200 mm
- 24 - Fünf Mikrofaserhauben

### PAEU0380

#### FENSTER- UND POLSTER-DAMPFREINIGUNGSSET

Bestehend aus:

- 25 - Fensterwischer
- 26 - Abzieher 250 mm
- 27 - Abzieher 350 mm
- 28 - Kleine Bürste
- 29 - Fünf Mikrofaserhauben

**PAEU0381****HOCHDRUCK-ZUBEHÖRSET**

Bestehend aus:

- 30 - Kleine Bürste mit PPS-Borsten
- 31 - Kleine Bürste mit Messing-Borsten
- 32 - Mittlere Bürste mit PPS-Borsten
- 33 - Mittlere Bürste mit Messing-Borsten
- 34 - Große Bürste mit PPS-Borsten
- 35 - Große Bürste mit Messing-Borsten
- 36 - Dreieck-Bürste mit PPS-Borsten
- 37 - Kleine Düse mit Gummi-Einsätzen
- 38 - Kleine kurze Lanze
- 39 - Hochdruck-Lanze
- 40 - WC-Lanze
- 41 - Zubehörteil Dampfkonzentrierer

**PAEU0382****HOCHDRUCKDAMPF-ZUBEHÖRSET**

Bestehend aus:

- 42 - Zubehörteil Konzentrierer
- 43 - Kleine Bürste mit PPS-Borsten
- 44 - Kleine Bürste mit Messing-Borsten
- 45 - Mittlere Bürste mit PPS-Borsten
- 46 - Mittlere Bürste mit Messing-Borsten
- 47 - Große Bürste mit PPS-Borsten
- 48 - Große Bürste mit Messing-Borsten
- 49 - Dreieck-Bürste mit PPS-Borsten
- 50 - Kleine kurze Lanze
- 51 - Hochdruck-Lanze

**PAEU0383****SAUG-ZUBEHÖRSET**

Bestehend aus:

- 52 - Lanze
- 53 - Kleine Düse
- 54 - Ovale Bürste mit Rosshaar-Borsten für empfindliche Oberflächen
- 55 - Runde Bürste mit Nylon-Borsten

**PAEU0386****SET 10 DAMPF- & SAUGTÜCHER**

Bestehend aus:

- 58 - Zehn Mikrofaseretücher

**PAEU0387****SET 10 VAPORFLEXI BÜRSTENTÜCHER**

Bestehend aus:

- 59 - Zehn Mikrofaseretücher

**PAEU0388****SET MIT 10 HAUBEN**

Bestehend aus:

- 60 - Zehn Mikrofaserhauben

**PAEU0389****SET 10 DREIECK-HAUBEN**

Bestehend aus:

- 61 - Zehn Mikrofaser-Dreieckhauben

**PAEU0390****SET DREIECK-BÜRSTE + HAUBEN**

Bestehend aus:

- 62 - Dreieck-Bürste
- 63 - Fünf Mikrofaser-Dreieckhauben

**PAEU0391****SET KLEINE BÜRSTE + HAUBEN**

Bestehend aus:

- 64 - Kleine Bürste
- 65 - Fünf Mikrofaserhauben

**PAEU0228****TAPETENLÖSESET**

Bestehend aus:

- 66 - Tapetenlöser

**PAEU0257****ZUBEHÖRTEIL STEAM MOP**

Bestehend aus:

- 67 - Gelenk-Bürste
- 68 - Fünf Mikrofaseretücher
- 69 - Fünf Microriccio-Tücher

# SICHERHEITSHINWEISE

## WICHTIGE VORSICHTSMASSNAHMEN



ACHTUNG! VOR DEM GEBRAUCH DES GERÄTS ALLE ANWEISUNGEN UND HINWEISE IN DIESER ANLEITUNG UND AN DIESEM GERÄT LESEN.



Für eventuelle Unfälle, die auf einen unsachgemäßen Gebrauch dieses Geräts zurückzuführen sind, lehnt Polti S.p.A jegliche Haftung ab.

Unter bestimmungsgemäßem Gebrauch ist nur die in der vorliegenden Bedienungsanleitung beschriebene Verwendung zu verstehen.

Jeder nicht mit den vorliegenden Anweisungen übereinstimmende Gebrauch führt zum Erlöschen der Garantie.

## SICHERHEITSSYMBOLS:



ACHTUNG: Hohe Temperatur. Verbrennungsgefahr!  
Wenn auf dem Produkt angegeben, die Produktteile nicht berühren, da diese heiß sind.



ACHTUNG: Dampf.  
Verbrennungsgefahr!

Dieses Gerät kann sehr heiß werden. Bei falschem Gebrauch kann es zu Verbrennungen kommen.

- Niemals andere Demontage- oder Wartungsarbeiten vornehmen, als in den vorliegenden Hinweisen angegeben. Bei Defekten oder Störungen niemals auf eigene Initiative Reparaturarbeiten vornehmen. Sollte das Gerät versehentlich Stöße erleiden, beschädigt werden oder auf den Boden oder ins Wasser fallen, könnte die Gerätesicherheit nicht mehr gegeben sein. Bei falschen und unzulässigen Eingriffen besteht Unfallgefahr. Immer die autorisierten Kundendienstzentren kontaktieren.
- Dieses Gerät darf nicht verwendet werden, wenn es fallen gelassen wurde, offensichtliche Schäden aufweist oder Wasser austritt.

- Der Stecker muss aus der Steckdose gezogen werden, bevor der Behälter/Kessel mit Wasser befüllt wird.
- Das Produkt steht während des Gebrauchs unter Druck. Kesselverschluss nicht abnehmen, wenn der Kessel eingeschaltet ist.
- Bei jedweder Wartungs- oder Reinigungsarbeit mit Zugriff auf den Dampfkessel sicherstellen, dass das Gerät mit den entsprechenden Schaltern ausgeschaltet und seit mindestens 2 Stunden vom Stromnetz getrennt wurde.
- Das Gerät kann von Personen mit eingeschränkten körperlichen, sensorischen oder geistigen Fähigkeiten verwendet werden oder die nicht über die nötige Erfahrung oder ausreichenden Kenntnisse verfügen, sofern sie beaufsichtigt oder über den sicheren Gebrauch des Geräts und die damit verbundenen Gefahren unterwiesen wurden. Kinder müssen beaufsichtigt werden, um sicherzustellen, dass sie nicht mit dem Gerät spielen.
- Das Gerät für Kinder unzugänglich aufbewahren so lange dieses eingeschaltet oder noch nicht abgekühlt ist.
- Alle Bestandteile der Verpackung fern von Kindern halten, sie sind kein Spielzeug. Den Kunststoffbeutel fern von Kindern halten: es besteht Erstickungsgefahr.
- Das Gerät darf nicht unbeaufsichtigt sein, sobald es an das Stromnetz angeschlossen ist.
- Der Dampf darf nicht auf Geräte gerichtet werden, die elektrische Bauteile enthalten, wie das Innere von Backöfen.
- Dieses Gerät ist ausschließlich für die häusliche Benutzung im Innenbereich oder ähnliches bestimmt.
- Während des Gebrauchs die waagrechte Position des Geräts beibehalten und auf stabile Oberflächen achten.
- Produkt auf ebenen Oberflächen benutzen. Bei Transport auf unebenen Oberflächen Gerät am Transportgriff anheben oder einen zusätzlichen Wagen benutzen.

**Um Unfallgefahr durch Brand, Stromschlag, Unfälle, Verbrennungen sowohl beim Gebrauch, als auch bei Vorbereitungs-, Wartungs- und Verstaurarbeiten zu reduzieren, immer die in der vorliegenden Bedienungsanleitung angegebenen grundlegenden Vorsichtsmaßnahmen beachten.**

## GEFAHREN DURCH ELEKTRIZITÄT - STROMSCHLAG

- Die Erdungsanlage und der hochempfindliche Fehlerstrom Schutzschalter mit Leitungsschutz Ihrer Stromanlage sind eine Garantie für die sichere Verwendung Ihrer Elektrogeräte. Kontrollieren Sie daher für Ihre Sicherheit, dass die Stromanlage, an die das Gerät angeschlossen ist, den geltenden gesetzlichen Vorschriften entspricht.
- Das Gerät nicht an das Stromnetz anschließen, wenn die Spannung (Volt) nicht der Spannung des verwendeten Haushalts-Stromkreises entspricht.
- Die Steckdosen nicht durch Doppel- und/oder Adapterstecker überlasten. Das Gerät nur an Einzelsteckdosen anschließen, in die der mitgelieferte Stecker passt.
- Nicht entsprechend bemessene, nicht normgerechte elektrische Verlängerungskabel könnten potenziell zu Überhitzung und damit verbundenem Kurzschluss, Brand, Unterbrechung der Stromzufuhr und Anlagenschaden führen. Ausschließlich zertifizierte und entsprechend bemessene Verlängerungskabel verwenden, die für 16A vorgesehen und geerdet sind.
- Bevor das Gerät vom Stromnetz getrennt wird, das Gerät immer mit dem dazu bestimmten Schalter ausschalten.
- Um den Stecker von der Steckdose zu trennen, nicht am Stromkabel ziehen, sondern direkt am Stecker herausziehen, um die Steckdose und das Kabel nicht zu beschädigen.
- Immer den Stecker aus der Steckdose entfernen, wenn das Gerät nicht in Betrieb ist bzw. vor jeder Vorbereitungs-, Wartungs- und Reinigungsarbeit.
- Das Kabel komplett vom Kabelaufwickler abwickeln, bevor das Gerät an das Stromnetz angeschlossen und in Betrieb genommen wird. Das Gerät immer nur mit komplett abgewickelmtem Kabel verwenden.
- Das Kabel weder ziehen noch daran reißen oder Spannungen aussetzen (verdrehen, quetschen oder dehnen). Das Kabel von heißen und/oder scharfen Flächen und Teilen fernhalten. Vermeiden, dass das Kabel durch Türen und Klappen gequetscht wird. Das Kabel nicht über Kanten ziehen. Vermeiden, dass auf das Kabel getreten werden kann. Das Netzkabel nicht um das Gerät wickeln und besonders dann nicht, wenn



das Gerät heiß ist. Das Abstellen des Geräts auf dem Stromkabel kann Gefahren verursachen.

- Nicht den Stromkabelstecker auswechseln.
- Beschädigte Kabel zur Gewährleistung der Sicherheit ausschließlich vom Hersteller, von Mitarbeitern des Kundenservice oder von sonstigem qualifiziertem Personal austauschen lassen. Das Gerät nicht verwenden, wenn das Stromkabel beschädigt ist.
- Das Gerät nicht barfuß und/oder verwenden, wenn Körper oder Füße nass sind.
- Nicht in Schwimmbecken verwenden, in denen sich Wasser befindet. Das Gerät nicht in der Nähe von mit Wasser gefüllten Behältnissen, wie Spülbecken, Badewannen und Schwimmbädern verwenden.
- Niemals das Gerät mit Kabel in Wasser oder andere Flüssigkeiten tauchen.

#### GEFAHREN DURCH GEBRAUCH DES PRODUKTS VERLETZUNGEN / VERBRENNUNGEN

- Das Gerät darf nicht in Umgebungen mit Explosionsgefahr und bei Vorhandensein von Giftstoffen verwendet werden.
- In den Wassertank dürfen keine Giftstoffe, Säuren, Lösungsmittel, Reinigungsmittel, ätzende Stoffe und/oder explosive Flüssigkeiten und Parfums gefüllt werden.
- In den Wassertank ausschließlich Wasser oder Wassergemische füllen, wie in Kapitel „Verwendung des richtigen Wassers“ beschrieben ist.
- Weder Giftstoffe, Säuren, Lösungsmittel, Reinigungsmittel und ätzende Stoffe absaugen noch auf diese den Dampfstrahl richten. Gefährliche Stoffe müssen gemäß den Angaben der jeweiligen Hersteller dieser Stoffe behandelt und entfernt werden.
- Weder explosive Pulver und Flüssigkeiten, Kohlenwasserstoffe, brennende und/oder glühende Gegenstände absaugen noch auf diese den Dampfstrahl richten.
- Keinen Körperteil an Saugöffnungen und etwaige sich bewegende Teile annähern.
- Nicht an Personen und/oder Tieren verwenden.

- Für den Transport den dafür vorgesehenen Tragegriff benutzen. Nicht am Stromkabel ziehen. Das Stromkabel nicht als Grifffersatz verwenden. Das Gerät nicht über das Stromkabel oder die Dampf-/Saugrohre anheben. Das Gerät nicht über den Griff des Sammelbehälters anheben.
- Das Gerät nicht in der Nähe von Wärmequellen, wie Kaminen, Öfen und Backöfen aufstellen.
- Das Produkt nicht in der Nähe von elektromagnetischen Feldern wie Induktionskochplatten positionieren.
- Das Kabel aufwickeln, wenn das Gerät nicht in Verwendung ist.
- Die Öffnungen und Gitter am Gerät nicht verstopfen.
- Den Dampfstrahl auf keinen Körperteil von Personen und Tieren richten.
- Den Dampfstrahl nicht auf Kleidungsstücke richten.
- Tücher, Lappen und Stoffe, die mit Tiefendampfreinigung behandelt wurden, können sehr hohe Temperaturen über 100°C erreichen. Einige Minuten warten und danach prüfen, ob diese abgekühlt sind, bevor sie verwendet werden. Daher Hautkontakt vermeiden, wenn diese soeben dampfbehandelt worden sind.
- Die Dampfsperre am Griff garantiert mehr Sicherheit, die eine ungewollte, versehentliche Aktivierung der Dampfabgabe durch Kinder oder Personen, die mit der Funktionsweise nicht vertraut sind, verhindert. Wenn der Dampf nicht eingesetzt wird, die Dampfsperre einschalten.  
Um die Dampfabgabe fortzusetzen, dieselbe Taste erneut auf ihre anfängliche Position stellen.
- Zubehörteil für die WC-Reinigung (40) nur für den Zweck verwenden, für den es bestimmt ist, da es aufgrund der besonderen Form bei der Abgabe von Dampf oder Reinigungsmittel dazu kommen kann, dass der Strahl auf den Benutzer gerichtet ist, mit entsprechendem Verbrennungsrisiko. Größte Vorsicht walten lassen und bei zeitweiliger Nichtbenutzung die Dampfsperre am Schlauch mit der Sicherheitstaste einschalten.

## SACHGEMÄSSE VERWENDUNG DES PRODUKTS

Dieses Gerät ist für die Benutzung im Haushalt oder ähnlichen gewerblichen Gebrauch entsprechend den in dieser Gebrauchsanleitung beschriebenen Vorschriften und Anweisungen bestimmt. Diese Anweisungen bitte aufmerksam lesen und aufbewahren. Im Fall des Verlusts kann die vorliegende Gebrauchsanweisung auf der Webseite [www.polti.com](http://www.polti.com) eingesehen bzw. von dieser heruntergeladen werden.

Nur Schmutz im Wohnbereich o.ä. und/oder Wasser absaugen.

Nicht zum Saugen von grobem Schmutz, Gips, Zement und Bauschutt verwenden.

Nicht zum Saugen auf Erdreich, Sand oder Erde in Gärten usw. verwenden.

Nicht zum Saugen von Asche, Ruß und Verbrennungsrückständen verwenden (Kamin, Grill usw.).

Nicht zum Saugen von Tonerstaub und Tinte von Druckern, Faxgeräten oder Fotokopierern verwenden.

Nicht zum Saugen von spitzen, scharfkantigen und steifen Gegenständen verwenden.

Das Gerät funktioniert nur mit eingesetztem Wasserfilterbehälter und allen seinen Komponenten einwandfrei.

Das Gerät niemals der Witterung aussetzen.

Nicht bei leerem Schmutzbehälter saugen, sondern diesen immer wie in Kapitel 1.5 angegeben füllen.

Technische, optische und Herstellungsdaten können von POLTI S.p.A. ohne Vorankündigung geändert werden, wenn sich dies als nützlich erweisen sollte.

Vor Verlassen der Fabrik werden alle unsere Produkte strengen Abnahmen unterzogen.

Daher können im Kessel und im Tank des Polti Vaporetto MV bereits Wasserreste vorhanden sein.

Unter bestimmungsgemäßem Gebrauch ist nur die in der vorliegenden Bedienungsanleitung beschriebene Verwendung zu verstehen. Jedwede andere Verwendung kann zur Beschädigung des Geräts und zum Garantieverfall führen.

## BENUTZERINFORMATIONEN

Gemäß EU-Richtlinie 2012/19/EU hinsichtlich von Elektro- und Elektronikgeräten, das Gerät nicht mit Hausmüll entsorgen, sondern dieses zu einer offiziellen Müllentsorgungsstelle bringen. Dieses Produkt entspricht der EU-Richtlinie 2011/65/EU.



Das auf dem Gerät dargestellte Symbol des durchgestrichenen Müllimers gibt an, dass das Produkt am Ende seiner Nutzungsdauer gesondert vom restlichen Müll zu entsorgen ist. Der Benutzer muss daher das Altgerät zu einem entsprechenden Entsorgungsbetrieb für Elektro- und Elektronikgeräte bringen.

Die angemessene, getrennte Müllsammlung für das anschließende Recycling und somit die umweltfreundliche Behandlung und Entsorgung des nicht mehr verwendeten Geräts trägt zur Vermeidung möglicher schädlicher Wirkungen auf Umwelt und Gesundheit bei und begünstigt das Recycling der Materialien, aus denen das Produkt zusammengesetzt ist. Eine unsachgemäße Entsorgung des Geräts durch den Inhaber wird entsprechend den geltenden Vorschriften strafrechtlich verfolgt.

## VERWENDUNG DES RICHTIGEN WASSERS IM KESSEL

Dieses Gerät wurde für den Betrieb mit normalem Leitungswasser (mittlere Härte zwischen 8° und 20° f) entworfen. Wenn das Leitungswasser sehr kalkhaltig ist, eine Mischung aus 50% Leitungswasser und 50% im Handel erhältlichem, demineralisiertem Wasser verwenden. Nicht reines demineralisiertes Wasser verwenden.

**Hinweis: Erkundigen Sie sich beim zuständigen Gemeindeamt oder beim lokalen Wasserversorgungsamt über die Härte des Wassers.**

Wenn nur Leitungswasser verwendet wird, kann die Kalkbildung mit dem speziellen Kalklöser Kalstop (PAEU0094) reduziert werden, der von Polti vertrieben wird und in den besten Haushaltsgeschäften oder über unsere Website [www.polti.com](http://www.polti.com) erhältlich ist.

Kein destilliertes Wasser, Regenwasser oder Wasser mit Zusatzstoffen (wie z.B. Stärke, Parfüm) oder Wasser verwendet werden, das von anderen Haushaltsgeräten, Wasserenthärtern oder Filterkrügen erzeugt wird.

Keine chemischen, natürlichen Substanzen, Reinigungsmittel, Kalklöser usw. in das Gerät füllen.

Für den Wasserfilterbehälter Leitungswasser verwenden.

## 1. VORBEREITUNG DES GERÄTS

1.1 Den Verschluss (Q) des selbstauffüllenden Wasserbehälters nach oben ziehen (Abb. 1) und den Tank mit normalem Leitungswasser bis zur MAX-Markierung an der Wassereinflussöffnung füllen.

Hierfür muss in jedem Fall vorher der Netzstecker vom elektrischen Netz getrennt werden.

1.2 Den Verschluss (Q) wieder aufsetzen.

1.3 Den Deckel (R) nach oben ziehen, so dass er sich lösen lässt (Abb. 2).

1.4 Den Wasserbehälter (Z) anheben, indem er am Griff (X) aus seiner Aufnahme gezogen und die Klappe der Monoblocksteckdose bewegt wird (Abb. 3).

1.5 Den Hebel zum Öffnen des Wasserbehälters (Y) drücken und ziehen (Abb. 4).

1.6 Die Wasserfilter-Einheit (O) herausnehmen (Abb. 5) und den Behälter mit ca. 0,5 l Leitungswasser auffüllen.

In den Behälter kann auch 1 Ampulle des schaumhemmenden, wohlriechenden Duftmittels Polti Bioecologico mit natürlichen Substanzen beigemischt werden, das nicht nur im Raum einen angenehmen Duft hinterlässt, sondern auch die Schaumbildung im Wasserfilter verhindert, wodurch ein reibungsloser Betrieb des Geräts gewährleistet werden kann. (Für Erläuterungen siehe Kapitel „Polti Bioecologico“).

1.7 Die Filtereinheit wieder in den Wasserbehälter (Z) einsetzen. Den Behältergriff schließen und darauf achten, dass er richtig einrastet.

1.8 Den Wasserbehälter in umgekehrter Reihenfolge wieder einsetzen, wobei darauf zu achten ist, dass das Luftleitungsrohr an der Wasserfiltereinheit mit der Verbindung am Gerät übereinstimmt.

1.9 Den Deckel (R) wieder aufsetzen, dabei darauf achten, dass die beiden Hebel am Deckel mit den beiden Aufnahmen am Gerät übereinstimmen, und ihn drehen, bis er einrastet.

**ACHTUNG:** Ein falsches Einsetzen des Wasserfilterbehälters kann eine Verminderung der Saugleistung bewirken.

## 2. BENUTZUNGSFUNKTIONEN

Die Funktionen des Geräts (Dampfreinigung, Saugen, Reinigungsmittel und die kombinierten Funktionen) müssen je nach Art des optionalen Zubehörs eingestellt werden, das verwendet werden soll.

Für die Zubehörteile, die einen Schlauch umfassen (1, 9) die Klappe der Monoblockbuchse öffnen und Monoblockstecker bis zum hörbaren Einrasten einstecken (Pic. 6), ohne die Taste zu drücken, dann auf festen Sitz prüfen. Um den Monoblockstecker aus dem Gerät zu entfernen, die Taste drücken und den Monoblockstecker aus dem Gerät ziehen.

Das Stromkabel komplett abwickeln und an eine entsprechende Steckdose anschließen (Pic. 7). Das Gerät immer nur mit komplett abgewickelmtem Kabel verwenden.

### 2.1 DAMPFFUNKTION

Diese Funktion kann benutzt werden mit: dem Set Dampf & Saugen PAEU0375 (Kap. 9.1), dem Dampfset Vaporflexi Bürste PAEU0377 (Kap. 9.2), dem Zubehörteil Steam Mop PAEU0257 (Kap. 9.15).

- Den Hauptschalter (K), der sich unter der Bedientafel befindet, drücken. Die Leuchtanzeige für Saugkraft (D) beginnt zu blinken.
- Die Taste Dampfkessel EIN (G) drücken. Die Betriebsanzeige des Dampfkessels (C) schaltet sich ein.
- Warten Sie bis sich die Druckkontrollanzeige (A) einschaltet.

**ACHTUNG:** Bei ausgeschalteter Kontrollleuchte (A) keine Dampfabgabe vornehmen, sondern abwarten, bis diese aufleuchtet, damit das System stabilisiert und die maximal mögliche Leistung ermöglicht wird.

Sicherstellen, dass die Reinigungsfunktion (L) ausgeschaltet ist (Anzeige am grünen Schalter).

- Sicherstellen, dass die Dampfsperre am Griff deaktiviert ist (1 ; 9).
- Dampfabgabetaaste am Griff drücken, um Dampf auszugeben (1 ; 9).

**ACHTUNG:** Bei Erstinbetriebnahme könnten infolge nicht richtiger Erwärmung im Anschluss Schlauch Wassertropfen ausrinnen. Es wird daher empfohlen, den ersten Dampfstrahl auf einen Lappen zu richten, bis der Dampfstrahl gleichförmig ist.

### 2.2 SAUGFUNKTION

Diese Funktion kann benutzt werden mit: dem Set Dampf & Saugen PAEU0375 (Kap. 9.1).

Den Hauptschalter (K), der sich unter der Bedientafel befindet, drücken. Die Leuchtanzeige für Saugkraft (D) beginnt zu blinken.

Die Saugfunktion kann entweder über die Taste Einschalten (E) am Bedienfeld oder über die Taste Saugen am Griff bedient werden.

**Am Bedienfeld:** wird die Einschalttaste (E) für einige Sekunden gedrückt, startet die Saugfunktion mit der niedrigsten Geschwindigkeit und die erste Stufe der Leuchtanzeige wechselt von Blinken zu durchgehend Leuchten.

**Am Griff:** wird die Taste am Griff gedrückt, startet die Saugfunktion mit der niedrigsten Geschwindigkeit und die erste Stufe der Leuchtanzeige wechselt von Blinken zu durchgehend Leuchten.

**ACHTUNG:** Die Saugfunktion kann nur zum Aufnehmen von flüssigem Schmutz/Feuchtigkeit verwendet werden, nicht zum Aufsaugen von trockenem Schmutz.

### 2.3 REINIGUNGSFUNKTION

Diese Funktionen sind möglich mit: dem Set Dampf & Saugen PAEU0375 (Kap. 9.1), dem Dampfset Vaporflexi Bürste PAEU0377 (Kap. 9.2), dem Zubehörteil Steam Mop PAEU0257 (Kap. 9.15).

Um die Reinigungsfunktion mit Wasserabgabe zu verwenden, wie folgt vorgehen:

- Den unter dem Bedienfeld befindlichen Hauptschalter (K) drücken, die erste Stufe der Sauganzeigen (D) beginnt zu blinken.
- Den Schalter zum Einschalten des Dampfkessels (G) drücken.
- Die Kontrollleuchte für den Kesselbetrieb (C) schaltet sich ein.
- Den Schalter Dampf/Reinigung (L) in die Position „Water“ drücken. Die Betriebsanzeige wird orange. In diesem Status tritt durch Drücken der Dampffunktionstaste ein Wasserstrahl aus dem Zubehör aus.
- Um die Funktion zu deaktivieren, den Schalter (L) erneut drücken.

**ACHTUNG:** Beim Umschalten von der Reinigungsfunktion „Water“ auf „Steam“ kann aus dem Zubehör noch ein Restwasserstrahl austreten.

### 2.4 KOMBINIERTE FUNKTIONEN

Kombiniert werden können die Funktionen:

#### DAMPF - SAUGEN

#### DAMPF - REINIGUNG

Diese Funktionen sind möglich mit: dem Set Dampf & Saugen PAEU0375 (Kap. 9.1), dem Dampfset Vaporflexi Bürste PAEU0377 (Kap. 9.2), dem Zubehörteil Steam Mop PAEU0257(Kap. 9.15).

**ACHTUNG:** Bei der ersten Dampfabgabe können infolge der nicht erfolgten Temperaturstabilisierung ein paar Tropfen Wasser-Dampf-Gemisch austreten. Daher den ersten Dampfstrahl auf ein Tuch richten.

Um zu vermeiden, dass sich durch Schmutz im Sammelbehälter unangenehme Gerüche bilden, wird empfohlen, diesen nach jeder Verwendung zu leeren und zu reinigen, wie in Kapitel 12 beschrieben.

## 3. ANSCHLIESSEN DER SETS UND DES OPTIONALEN ZUBEHÖRS

Alle Zubehörteile können direkt an den Dampf-/Saugschlauch (1; 9) oder an die Verlängerungsrohre (2; 10) angeschlossen werden.

3.1 Verlängerungsrohre am Griff befestigen:

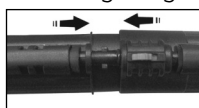

Die Feststellzwinge für Zubehör, wenn vorhanden, auf OFFEN stellen und die Zubehörteile anbringen.



Die Feststellzwinge für Zubehör auf GESCHLOSSEN stellen. Überprüfen, dass die Verbindung korrekt ausgeführt wurde und hält.

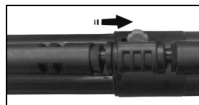

An den Verlängerungsrohren befindet sich eine weitere Feststelltaste: Führen Sie die gleichen Schritte wie vorher bei den Zubehörteilen aus und lösen Sie die Rohre, indem Sie die Taste bis zur Blockierposition schieben.

3.2 Zur Verwendung der anderen Zubehörteile wie folgt vorgehen:

- Feststellzwinge auf OFFEN stellen und die Zubehörteile anbringen.
- Die Feststellzwinge für Zubehör auf GESCHLOSSEN stellen. Überprüfen, dass die Verbindung korrekt ausgeführt wurde und hält.

3.3 Um die ausschließlich für die Saugfunktion entsprechenden Zubehörteile anzuschließen, diese miteinander verbinden.

3.4 Die Dampfplanze auf den Dampfkonzentrierer drehen, um diese zu verbinden. Das gleiche Vorgehen kann für die bunten kleinen Bürsten vorgenommen werden, die sowohl auf den Dampfkonzentrierer als auch auf die Dampfplanze gedreht werden können. Die verschiedenen Farben ermöglichen einen differenzierten Gebrauch der kleinen Bürsten je nach zu behandelnder Oberfläche.

## 4. DAMPFREGULIERUNG

Der gewünschte Dampfdruck kann durch Betätigen des Einstellknopfes zur Dampfbegrenzung (I) optimiert werden. Um eine größere Dampfmenge zu erzielen, den Knopf im Uhrzeigersinn drehen (Abb. 8).

Wenn er gegen den Uhrzeigersinn gedreht wird, nimmt die Dampfmenge ab (Abb. 8). Hier einige Hinweise für den Einsatz der Dampfbegrenzung:

- **Höchste Stufe (4/5):** um Verkrustungen, Flecken, Fettflecken zu entfernen und hygienisch zu reinigen;
- **Mittlere Stufe (3):** für Teppichböden, Teppiche, Fenster, Fußböden;
- **Niedrigste Stufe (1/2):** um Pflanzen mit Dampf zu besprühen, empfindliche Stoffe, Polsterungen, Sofas, usw. zu reinigen.

## 5. SAUGREGULIERUNG

Die Saugleistung kann je nach zu reinigender Fläche reguliert werden: die Nummern beziehen sich auf die Angaben am Bedienfeld (D).

Stufe 1	Vorhänge
Stufe 2	Sofas und Polster
Stufe 3	Teppiche und Teppichböden
Stufe 4	Fußböden oder Aufsaugen von Flüssigkeiten

### 5.1 Bedienung der Saugfunktionen über die Bedientafel

Durch Drücken der Tasten Saugfunktion einschalten/ erhöhen (E) und Saugfunktion verringern (F) können Sie die Saugkraft des Polti Vaporetto MV regulieren. Bei jedem Drücken der Taste (E) erhöht sich die Saugkraft und eine Leuchtanzeige auf der Bedientafel schaltet sich ein. Umgekehrt ist es bei der Taste (F). Wird die Taste (E) einige Sekunden lang gedrückt, wird die Saugfunktion unterbrochen.

### 5.2 Bedienung der Saugfunktionen am Griff

Durch einen einfachen Druck auf die Saugtaste wird der Saugbetrieb gestartet. Wenn Sie die Taste gedrückt halten, können Sie die Geschwindigkeit entsprechend der zu bearbeitenden Flächen einstellen. Bei Erhöhung der Saugkraft schaltet sich die Leuchtanzeige (D) auf der Bedientafel ein, bei einer Verringerung der Saugkraft schaltet sich die Leuchtanzeige (D) aus. Durch einen einfachen Druck auf die Saugtaste können Sie das Gerät jederzeit ausschalten.

Bei Wiedereinschalten wird das Gerät mit der zuletzt verwendeten Saugstärke betrieben.

## 6. AUTOMATISCHE BLOCKIERUNG DER SAUGFUNKTION

Falls der Schmutzpegel im Wasserfilterbehälter das höchste zulässige Niveau erreicht, wird die Saugfunktion automatisch durch den Schwimmer (Sicherheitsvorrichtung) blockiert. Dies kann auch vorkommen, wenn das Wasser im Sammelbehälter sehr schmutzig ist.

In diesem Fall ist eine höhere Motordrehzahl hörbar und das Wasser muss aus dem Behälter entfernt werden.

Das Gerät ausschalten und erst wieder einschalten, nachdem der entsprechende Wasserstand erreicht wurde, wie im Kapitel 1 beschrieben.

**ACHTUNG:** Sollte das Gerät unmittelbar wieder eingeschaltet werden, ohne das Wasser zu wechseln, könnte der Luftauslassfilter beschädigt werden.

## 7. LEEREN UND REINIGEN DES SCHMUTZSAMMELBEHÄLTERS

Falls der Schmutzpegel im Behälter das höchste zulässige Niveau erreicht, wird die Saugfunktion automatisch durch den Schwimmer blockiert.

- Sicherstellen, dass das Gerät ausgeschaltet und vom Stromnetz getrennt ist.
  - Den Deckel (R) wie in Abb. 2 gezeigt nach oben ziehen, damit er entriegelt werden kann.
  - 1.4 Den Wasserbehälter (Z) anheben, indem er am Griff (X) aus seiner Aufnahme gezogen und die Klappe der Monoblocksteckdose bewegt wird (Abb.).
  - Den Hebel zum Öffnen des Wasserbehältergriffs (Y) drücken und ziehen (Abb. 4).
- Die Wasserfiltereinheit (O) herausnehmen, den Behälter leeren und ausspülen.
- Sperrring für Knierohr (W) lösen und dazu nach außen ziehen (Abb. 5).
  - Die Einzelteile auseinander nehmen und unter fließendem Wasser abspülen.
  - Zum Weiterarbeiten muss Wasser aufgefüllt werden.
  - Zur Erleichterung der Reinigungsarbeiten des Wasserbehälters (X) ist eine Reinigungsbürste im Lieferumfang enthalten, die ebenfalls für die Säuberung des Einsatzes der Rohre des Gerätes sowie der Innenseite des Zubehörs verwendet werden kann.
  - Die Wasserfiltereinheit (Z) wieder einsetzen, den Behältergriff (X) schließen, wobei auf die richtige Positionierung zu achten ist, und die Einheit wieder in das Gerät einsetzen.

zen.

- Den Deckel (R) wieder aufsetzen, dabei darauf achten, dass die beiden Hebel am Deckel mit den beiden Aufnahmen am Gerät übereinstimmen, und den Deckel drehen, bis er einrastet.

## 8. DRUCKANZEIGE

Das Produkt ist mit einem Indikator (M) zur Anzeige des Betriebsdrucks ausgestattet.

## 9. OPTIONALE SETS

### VERWENDUNG

Vor der Dampfbehandlung von Leder, besonderen Oberflächen und Holzflächen müssen die Anweisungen des Herstellers beachtet werden. Zudem muss ein Test an einer nicht sichtbaren Stelle oder einem Musterstück erfolgen. Die behandelte Oberfläche trocknen lassen, um sicher zu sein, dass weder Farb- noch Formveränderungen eingetreten sind.

Für die Reinigung von Holzoberflächen (Möbel, Türen, usw.) und Böden aus behandelten Tonfliesen wird besondere Vorsicht empfohlen, da eine zu lange Dampfanwendung den Wachs, die Politur oder die Farbe der zu reinigenden Oberflächen beschädigen könnte.

Es wird daher empfohlen, den Dampf auf diesen Oberflächen nur kurz zu verteilen, oder die Reinigung mit einem vorher besprühten Tuch durchzuführen. Besonders empfindliche Oberflächen (z.B. Kunststoffe, lackierte Oberflächen, usw.) sollten mit leichtem Dampfstrahl behandelt werden. Für die Reinigung von Glasflächen bei besonders niedrigen Temperaturen die Glasflächen vorwärmen und mit einem Abstand von ca. 50 cm von der Glasfläche zu reinigen beginnen. Für die Pflege Ihrer Pflanzen wird empfohlen, diese mit einem Mindestabstand von 50 cm zu besprühen.

#### 9.1 DAMPF- UND SAUGSET PAEU0375

Mit diesem Set können Sie das Gerät als Dampfreiniger mit integriertem Staubsauger verwenden, um alle Oberflächen zu saugen, zu reinigen und zu desinfizieren. Die kompakten Abmessungen der Mehrzweckbürste (3) - die über die Verlängerungsrohre (2) mit dem Schlauch (1) verbunden wird - erlauben den Einsatz auch in kleinen Räumen. Mit dem Tuch (7) wird loser Schmutz aus dem Dampf aufgenommen, es ist für alle Arten von Böden geeignet.

Die austauschbaren Aufsätze der Bürste ermöglichen den Einsatz auf allen Oberflächen und für verschiedene Funktionen: der Bors-

tenaufsatz (6) wird nur für die Saugfunktion empfohlen; der Hartbodenaufsatz (4) für die Feuchtigkeitsrückgewinnung auf glatten Oberflächen und der Teppichaufsatz (5) für die Reinigung von Teppichen und Teppichböden.

Um die verschiedenen Rahmen auf der Mehrzweckbürste anzubringen, die beiden Schieber auf dem Rücken der Bürste nach außen schieben und den für die zu reinigende Oberfläche geeigneten Rahmen einsetzen. Um den Rahmen festzustellen, die beiden Schieber wieder nach innen schieben. Dampf nicht direkt auf Holzoberflächen richten.

#### 9.2 DAMPFSET MIT VAPORFLEXI BÜRSTE PAEU0377

Die innovative Vaporflexi Bürste (11), die zusammen mit dem entsprechenden Mikrofasertuch (12) verwendet wird, garantiert eine optimale Dampfabgabe und -verteilung über die gesamte Oberfläche des Tuches, für eine noch effektivere und schnellere Reinigung auf allen Oberflächen, selbst auf den empfindlichsten.

Es ist extrem einfach zu handhaben und garantiert eine größere Bewegungsfreiheit und die Möglichkeit, auch engste Räume zu erreichen und zu reinigen. Ebenfalls im Set enthalten sind der Schlauch (9) und die Verlängerungsrohre (10).

Bevor das Tuch vom Wischmop entfernt werden kann, einige Minuten warten, damit das Tuch abkühlen kann.

#### 9.3 SPRÜHEXTRAKTIONSET PAEU0378

Die Sprühextraktions-Waschbürsten vernebeln und saugen gleichzeitig, so dass Sie Teppiche, Teppichböden, Sofas, Sessel und Polstermöbel tief in den Fasern reinigen können.

Die Aufsätze können auch mit den Bürsten verbunden oder von ihnen getrennt werden, indem man sie entsprechend den zu behandelnden Oberflächen einhakt oder verschiebt.

#### 9.4 FENSTER- UND POLSTER-DAMPFREINIGUNGSSET PAEU0379

Mit der Saug+Dampfdüse (21) können Sie mehrere Funktionen ausführen: Absaugen von verschiedenen, auch kleinen Oberflächen, Dampfreinigung mit der Haube (24), Glas oder Spiegelreinigung in Kombination mit den 200 mm (23) oder 130 mm (22) Fensterreinigungsaufsätzen.

Zum Schluss wird der Borstenaufsatz auf die Düse aufgesetzt und ermöglicht es dank der abrasiven Wirkung der Borsten, Haare aus der Polsterung zu entfernen.

## 9.5 FENSTER- UND POLSTER-DAMPFREINIGUNGSSET PAEU0380

Mit dem Fensterwischer (25) können in Kombination mit den austauschbaren 250 mm (26) oder 350 mm (27) Gummiabziehern alle Glas-, Kristall- und Spiegeloberflächen gereinigt und desinfiziert werden.

Die Bürste (28) hingegen ist für die Reinigung kleiner Flächen wie Möbelstoffe, Autoinnenräume, kleine Glasflächen, Fliesen, Schranktüren und Türen bestimmt.

Kann mit der mitgelieferten Haube (29) verwendet werden.

## 9.6 ZUBEHÖRSET HOCHDRUCKDAMPF UND SAUGEN PAEU0381

Durch die Verwendung dieses Sets kann der Dampfdruck zu einem starken und effektiven Strahl konzentriert werden. Das Zubehörteil Dampfkonzentrierer (41) kann sowohl nur mit aktivierter Dampffunktion als auch mit der Saugfunktion verwendet werden: Auf diese Weise wird der vom Dampf gelöste Schmutz vom Gerät abgesaugt. Darüber hinaus wird durch den Zusatz der Bürsten (30/31/32/33/34/35/36) eine größere Abriebwirkung erzielt; die Bürsten sind in verschiedenen Formen und Materialien erhältlich und können auf verschiedenen Oberflächen eingesetzt werden. Sie können sowohl an das Zubehörteil Dampfkonzentrierer (41) als auch an die Lanzen (38/39/40) geschraubt werden.

Die verschiedenen Lanzen (38/39/40) ermöglichen es - je nach Typ - auch die verborgenen Ecken zu erreichen und enge Bereiche zu reinigen. Um die kleine Lanze (38) zu verwenden, diese an den Dampfkonzentrierer (41) schrauben.

Die kleine Düse (37) eignet sich dazu, Schmutz von engen Flächen, wie Fliesenfugen, Türrahmen, Rolllädenschlitzen usw. abzusaugen.

**ACHTUNG:** Die Lanze für die WC-Reinigung (40) nur für den Zweck verwenden, für den sie bestimmt ist; aufgrund der besonderen Form kann es bei der Abgabe von Dampf oder Reinigungsmittel dazu kommen, dass der Strahl auf den Benutzer gerichtet ist, mit entsprechendem Verbrennungsrisiko. Größte Vorsicht walten lassen und bei zeitweiliger Nichtbenutzung die Dampfsperre am Schlauch mit der Sicherheitstaste einschalten.

## 9.7 ZUBEHÖRSET HOCHDRUCKDAMPF PAEU0382

Durch die Verwendung dieses Sets kann der Dampfdruck zu einem starken und effektiven

Strahl konzentriert werden. Ideal zum Entfernen der hartnäckigsten Verschmutzungen und zum Reinigen der verstecktesten und schwer zugänglichen Stellen. Das Set besteht aus verschiedenen Zubehörteilen, die jeweils eine spezifische Funktion haben.

Das Zubehörteil Dampfkonzentrierer (42) kann direkt an den Griff oder die Verlängerungsrohre (10) angeschlossen werden. Es ist auch möglich, sowohl die Lanzen als auch die Bürsten aus dem Set an diesen (42) anzuschließen. Die beiden Lanzen (50/51) ermöglichen es - je nach Typ - die verborgensten Ecken zu erreichen und engen Bereiche zu reinigen. Darüber hinaus wird durch den Zusatz der Bürsten (43/44/45/46/47/48/49) eine größere Abriebwirkung erzielt; die Bürsten sind in verschiedenen Formen und Materialien erhältlich und können auf verschiedenen Oberflächen eingesetzt werden.

## 9.8 SAUG-ZUBEHÖRSET PAEU0383

Die verschiedenen Zubehörteile dieses Sets ermöglichen Ihnen das Absaugen von Staub und Schmutz von allen Oberflächen, einschließlich Textilien. Mit der Lanze (52) erreichen Sie auch die schwierigsten Stellen, die kleine Düse (53) eignet sich zum Reinigen von Polstern, Sofas, Polsterungen und Autoinnenräumen, während Sie mit den beiden Bürsten aus Nylon (55) und Rosshaar (44) alle Oberflächen, auch die empfindlichsten, absaugen können.

## 9.9 SET DREIECK-BÜRSTE + 5 HAUBEN PAEU0390

Kleine und flexible Bürste (62) mit komfortablem Gelenk zur Reinigung schwieriger Ecken und Nylonborsten, die selbst den hartnäckigsten Schmutz lösen und entfernen. Das Set enthält auch 5 Mikrofaser-Hauben (63), die den direkten Kontakt mit dem Dampfstrahl vermeiden, ideal für die Behandlung empfindlicher Oberflächen, Stoffe und Polster.

## 9.10 SET 10 DREIECK-HAUBEN PAEU0389

Das Set besteht aus 10 Mikrofaser-Hauben (61), die mit der dreieckigen Bürste (62) kompatibel sind und sich ideal für die Reinigung von Sofas, Matratzen und Polstern im Allgemeinen eignen. Ihre weiche Textur macht sie auch ideal für die Reinigung empfindlicher Oberflächen.

## 9.11 SET KLEINE BÜRSTE + 5 HAUBEN PAEU0391

Diese Bürste (64) eignet sich für die Reinigung aller Oberflächen, auch der empfindlichsten, und ist dank ihrer geringen Größe



besonders geeignet, wenn die Bereiche klein und eng sind. Sie kann mit den mitgelieferten Mikrofaser-Hauben (65) verwendet werden, um den direkten Kontakt mit dem Dampfstrahl zu vermeiden.

#### **9.12 SET 10 HAUBEN PAEU0388**

Das Set besteht aus 10 Mikrofaser-Hauben (60), die mit der Bürste (28) kompatibel sind und sich ideal für die Reinigung von Sofas, Matratzen und Polstern im Allgemeinen eignen. Ihre weiche Textur macht sie auch ideal für die Reinigung empfindlicher Oberflächen.

#### **9.13 SET 10 DAMPF- UND SAUGTÜCHER PAEU0386**

Set bestehend aus 10 universellen Mikrofaser-tüchern (58) mit Polyestereinsätzen, die die Gleitfähigkeit erhöhen. Ideal zum Aufnehmen von Schmutz und geeignet für alle Arten von glatten, rauen und sogar hochempfindlichen dampfwaschbaren Böden, da der direkter Kontakt mit dem Dampfstrahl vermieden wird. Waschmaschinenfest.

#### **9.14 SET 10 VAPORFLEXI BÜRSTENTÜCHER PAEU0387**

Kit bestehend aus 10 Mikrofasertüchern (59) für Vaporflexi-Bürste (11), ideal für die Reinigung aller Arten von Böden, auch der empfindlichsten, ob glatt oder rau, da sie mit Polyestereinsätzen ausgestattet sind, die ihre Gleitfähigkeit erhöhen. Waschmaschinenfest.

#### **9.15 ZUBEHÖRTEIL STEAM MOP PAEU0257**

Bürste für Fußböden, Wände, Fenster und Decken. Angeschlossen an das Gerät ist der Gelenk-Dampfbesen ideal für die Reinigung nicht nur aller Arten von Fußböden, sondern auch von Wänden, Fenstern und Decken. Die spezielle Kammer im Inneren der Bürste ermöglicht eine gleichmäßige Verteilung des Dampfes auf dem mitgelieferten Mikrofaser-tuch. Die Stange ist auf jede Höhe einstellbar.

#### **9.16 DAMPFTAPETENLÖSER PAEU0228**

Mit dem Zubehör Dampfapetenlöser lassen sich Tapeten problemlos von den Wänden entfernen: Mit Hilfe des Dampfes löst sich der Tapetenkleber in wenigen Sekunden.

### **10. FEHLEN VON WASSER IM KESSEL**

Dank des automatischen Auffüllsystems ist ein Auffüllen per Hand nicht mehr nötig. Wartezeit Stillstandzeiten fallen dadurch weg. Wenn das Wasser im Dampfkessel auf den Mindeststand gesunken ist, "meldet" die Niveausonde automatisch dem Behälter diesen

Zustand und betätigt eine Pumpe für das Wasserauffüllen. Ein Wassermangel im selbstauffüllenden Behälter wird von der Wassermangelanzeige (B) und durch ein akustisches Signal angezeigt. Gleichzeitig wird die Dampfabgabe unterbrochen. Um weiterzuarbeiten, verfahren Sie entsprechend der Beschreibung im Abschnitt "Vorbereitung für den Gebrauch".

### **11. POLTI BIOECOLOGICO**

Polti Bioecologico ist ein Duft spendendes Produkt mit natürlichen Substanzen. Die Anti-Schaum-Formel verhindert die Entstehung von Schaum im Wasserfilter und gewährleistet somit die einwandfreie Funktionstüchtigkeit des Gerätes. Polti Bioecologico agiert auch als effizientes Duftmittel, da es vor der Verwendung des Geräts im Sammelbehälter verdünnt wird und auch dank der in seiner Zusammensetzung enthaltenen natürlichen Substanzen die Entstehung von unangenehmen Gerüchen im Inneren des Behälters verhindert und einen angenehmen Frischduft in der Umgebungsluft verbreitet.

Inhalt von 1 Ampulle: 5 ml e

#### **VERWENDUNG VON POLTI BIOECOLOGICO**

11.1 Wasser in den Schmutzsammelbehälter wie in dieser Bedienungsanleitung angegeben hinzufügen.

11.2 Vor Gebrauch die Ampulle schütteln.

11.3 Den Ampullenverschluss biegen und abbrechen.

11.4 Den Inhalt der Ampulle in den Behälter des Geräts leeren.

Vor jeder Anwendung 1 Ampulle einfüllen. Eine eventuelle Farbveränderung der Flüssigkeit des Produktes beeinflusst weder die Qualität noch die Wirkungsweise des Produktes.

**ACHTUNG:** Niemals Polti Bioecologico in den Dampfkessel geben.

### **12. ALLGEMEINE WARTUNG**

Um das Gerät außen zu reinigen, nur ein mit Leitungswasser befeuchtetes Tuch verwenden.

Alle Zubehörteile können unter fließendem Wasser gereinigt werden. Dabei darauf achten, dass diese vor erneutem Einsatz komplett getrocknet sind.

Auf keinen Fall irgendwelche Reinigungsmittel verwenden.

## 12.1 REINIGUNG DER FILTER

Den Öffnungshebel des Lüftungsgitters (P) aushaken und nach oben drehen. Schwammfilter (N) herausnehmen und regelmäßig durch Abwaschen unter fließendem Wasser reinigen und, falls sich der Zustand verschlechtert hat, durch Originalersatzteile von Polti ersetzen. Den Filter vor dem erneuten Einsetzen in das Gerät trocknen lassen.

## 13. AUFBEWAHRUNG

Das Gerät nach Abschluss der Arbeiten an einem trockenen und sauberen Ort abstellen, den Netzstecker abziehen, und das Gerät fern von Hitzequellen oder Wettereinflüssen geschützt aufbewahren. Das Gerät keinen extremen Temperaturen aussetzen.

Das Netzkabel auf den dafür vorgesehenen Haken aufwickeln, hierzu wie folgt vorgehen:

- Die Haken für die Kabelaufwicklung (J) nach außen bringen (Abb. 9).
- Das Netzkabel aufwickeln.

Den Wasserbehälter vor dem Verstauen des Polti Vaporetto MV leeren.

## 14. HINWEISE ZUR STÖRUNGSBEHEBUNG

PROBLEM	URSACHE	LÖSUNG
Das Gerät schaltet sich nicht an.	Fehlende Spannung.	Kontrollieren, dass das Gerät mit Strom versorgt wird.
Die Saugkraft lässt nach.	Düse, Saugschlauch oder Saugrohr sind verstopft.	Das Gerät ausschalten und den Stecker herausziehen. Filter reinigen und eventuelle Verstopfungen von Leitungen oder Zubehör beseitigen.
Austritt von Wasser während des Aufsaugens von Flüssigkeiten.	Schwimmer blockiert.	Die Wasserfilter-Gruppe reinigen.
Die Verlängerungsrohre oder die Zubehörteile rutschen leicht heraus.	Die Feststellzwinge befindet sich in Stellung „GEÖFFNET“.	Die Feststellzwinge auf Stellung „GESCHLOSSEN“ drehen.
Das Gerät gibt keinen Dampf ab.	Kesselschalter ausgeschaltet.  Es ist kein Wasser im Dampfkessel.  Dampfsperre ist aktiviert.  Der Dampfkessel hat noch keinen Druck aufgebaut.  Der Monoblockstecker ist nicht richtig eingesteckt.	Die Kesseltaste drücken.  Wasser im Dampfkessel auffüllen  Die Dampfsperre am Griff lösen.  Warten, bis sich die Dampf-Kontrollleuchte ausschaltet.  Den Monoblockstecker richtig einstecken.
Der Dampfstrom ist mit Wassertropfen gemischt.	Das Dampfrohr und/oder das Teleskoprohr sind kalt.	Dampfstrom auf ein Tuch richten, um die Rohre zu erwärmen.
Dampf- oder Tropfenaustritt am Zubehöreinsatz.	Die Dichtungen sind beschädigt.	Die Dichtungen austauschen.
Sollten die aufgetretenen Probleme andauern, wenden Sie sich bitte an ein autorisiertes Polti Kundendienstcenter (auf <a href="http://www.polti.com">www.polti.com</a> finden Sie die aktuelle Liste) oder an den Kundendienst.		

## GARANTIE

Dieses Gerät hat eine Garantie von einem Jahr ab Kaufdatum, wenn es von einem Fachmann mit einer Rechnung (MwSt.-Nummer) erworben wurde. Wenn der Kauf durch den Verbraucher mittels einer Steuerquittung erfolgt, beträgt die Garantie zwei Jahre, wie im Verbrauchergesetz vorgesehen. Das Kaufdatum und die Dauer der Garantie müssen durch das vom Verkäufer ausgestellte Steuerelement nachgewiesen werden:

- Rechnung: ein Jahr Garantie
- Steuerbeleg: zwei Jahre Garantie

Falls das Gerät repariert werden muss, so muss der Kaufbeleg mit eingeschickt werden. Die vorliegende Garantie beeinträchtigt nicht die Verbraucherrechte aus der EU-Richtlinie 99/44/EG hinsichtlich einiger Verkaufsaspekte und der Garantie für Verbrauchsgüter. Diese Rechte darf der Verbraucher ausschließlich gegenüber dem eigentlichen Verkäufer geltend machen.

Die vorliegende Garantie ist in den Ländern gültig, in denen die EU-Richtlinie 99/44/EG gilt. In allen anderen Ländern gelten die lokalen Garantievorschriften.

### WAS IST VON DER GARANTIE ABGEDECKT

Während der Garantiezeit gewährleistet Polti bei Produkten mit Herstellungs- oder Fabrikationsfehlern die kostenlose Reparatur ohne eine Belastung des Kunden durch Arbeitskraft oder Material.

Falls irreparable Mängel bestehen, so kann Polti dem Kunden den kostenlosen Ersatz des Produktes anbieten.

Um einen Garantieeingriff durchführen zu lassen, muss sich der Verbraucher an eine der durch Polti autorisierten technischen Kundendienststellen wenden. Die vom Verkäufer ausgestellte Rechnung, die das Kaufdatum des Produktes enthält, muss vorgelegt werden. Bei fehlendem Kaufbeleg für das Produkt mit dem entsprechenden Kaufdatum müssen die Reparaturkosten vom Kunden getragen werden. Den Kaufbeleg für die gesamte Garantiefrist sorgfältig aufbewahren.

### WAS IST NICHT VON DER GARANTIE ABGEDECKT

- Defekte und Schäden, die nicht auf Fabrikationsfehler zurückzuführen sind.
- Schäden durch unsachgemäßen und nicht in der vorliegenden Bedienungsanleitung angegebenen Gebrauch, die ein integrierender Bestandteil des Kaufvertrags des Produkts ist.
- Schäden durch Zufälle (Brand, Kurzschluss) oder Vorfälle, die Dritten zuzuschreiben sind (Eingriffe).
- Schäden durch den Einsatz von nicht original Polti-Komponenten sowie Reparaturen oder Veränderungen, die von nicht durch Polti autorisierten Personen oder Kundendienststellen ausgeführt wurden.
- Schäden, die vom Kunden verursacht wurden.
- Teile (Filter, Bürsten, Batterie, Schläuche usw.), die durch den Gebrauch beschädigt wurden (Verschleißteile) oder durch die normale Nutzung.
- Etwaige Schäden durch Kalkablagerungen.
- Schäden durch nicht erfolgte Wartung / Reinigung gemäß der Bedienungsanleitung des Herstellers.
- Anbringung von nicht Original-Zubehörteilen der Firma Polti sowie veränderten oder nicht geeigneten Zubehörteilen an das Gerät.

Die unsachgemäße und/oder nicht der Bedienungsanleitung bzw. anderen Hinweisen und Vorschriften entsprechende Verwendung des Geräts führt zum Garantieverfall.

Polti lehnt jede Haftung für eventuelle Schäden ab, die direkt oder indirekt Personen, Sachen, Tieren aufgrund mangelnder Einhaltung der in der Gebrauchsanleitung enthaltenen Anweisungen entstanden sind. Hierzu zählen die Gebrauchs- und Wartungshinweise für das Produkt.

**Die aktuelle Liste der autorisierten Polti-Kundendienstzentren können Sie unter [www.polti.com](http://www.polti.com) einsehen.**

# BEM-VINDO AO MUNDO DE Polti VAPORETTO

A experiência da Polti na tecnologia do vapor coloca-se ao serviço da limpeza profissional com uma gama de aparelhos adequados a qualquer necessidade e a todos os locais.



## REGISTE O SEU PRODUTO

---

Visite o site [www.polti.com](http://www.polti.com) ou contacte o Serviço a Clientes

Polti e registe o seu produto. Poderá usufruir de uma oferta especial de boas-vindas, nos países aderentes, e receber as últimas novidades Polti, para além de adquirir os acessórios e o material de consumo.

Para registar o seu produto, é necessário inserir, para além dos seus dados pessoais, o número de série (SN) que se encontra na etiqueta prateada na caixa ou no aparelho. Para economizar tempo e ter sempre à disposição o número de matrícula, insira-o no espaço específico previsto no verso da capa deste manual.

## LEGENDA

- A) Piloto de pressão
- B) Piloto de aviso de falta de água
- C) Piloto de funcionamento da caldeira
- D) Indicador luminoso de aumento da aspiração
- E) Indicador luminoso de aumento da aspiração
- F) Botão para diminuição da aspiração
- G) Botão de ligação da caldeira
- H) Botão de paragem da caldeira
  - I) Regulador de vapor
- J) Pernos para recolha do cabo
- K) Interruptor geral
- L) Indicador função “Steam/Water”
- M) Manómetro
- N) Filtro de esponja posterior
- O) Grupo filtro água
- P) Grelha saída de ar
- Q) Tampa de fecho do depósito de auto enchimento
- R) Tampa
- S) Tampa da ficha monobloco
- T) Ficha monobloco
- U) Tampa do grupo de filtro
- V) Corpo do filtro com retina microfurada
- W) Anel de bloqueio do tubo acotovelado
- X) Pega do depósito de água
- Y) Levas de abertura da pega do depósito de água
- Z) Depósito de água

## 2. ACESSÓRIOS OPCIONAIS

### PAEU0375

#### KIT VAPOR E ASPIRAÇÃO

composto por:

- 1 - Tubo flexível
- 2 - Tubos extensão
- 3 - Escova multiuso
- 4 - Cabo para pavimentos duros
- 5 - Cabo para tapetes
- 6 - Cabo com cerdas
- 7 - Cinco panos para escova
- 8 - O-ring de substituição

### PAEU0377

#### KIT VAPOR ESCOVA VAPORFLEXI

Composto por:

- 9 - Tubo flexível
- 10 - Tubos extensão
- 11 - Escova Vaporflexi
- 12 - Cinco panos de microfibra
- 13 - Cabo para tapetes
- 14 - O-ring de substituição

### PAEU0378

#### KIT EXTRAÇÃO/INJEÇÃO

Composto por:

- 15 - Escova grande c/ nebulizador
- 16 - Escova pequena c/ nebulizador
- 17 - Cabo para pavimentos para escova grande c/nebulizador.
- 18 - Cabo com cerdas para escova grande c/nebulizador.
- 19 - Cabo para pavimentos para escova pequena c/nebulizador.
- 20 - Cabo com cerdas para escova pequena c/nebulizador.

### PAEU0379

#### KIT LIMPA-VIDROS + ESTOFOS VAPOR / ASPIRAÇÃO

Composto por:

- 21 - Bocal de Aspiração + Vapor
- 22 - Cabo limpa-vidros 130 mm
- 23 - Cabo limpa-vidros 200 mm
- 24 - Cinco proteções de microfibra

### PAEU0380

#### KIT LIMPA-VIDROS + ESTOFOS VAPOR

Composto por:

- 25 - Limpa-vidros
- 26 - Espátula de 250 mm.
- 27 - Espátula de 350 mm.
- 28 - Escova pequena
- 29 - Cinco proteções de microfibra

**PAEU0381****KIT ACESSÓRIOS ALTA PRESSÃO**

Composto por:

- 30 - Escova pequena com cerdas em PPS
- 31 - Escova pequena com cerdas em latão.
- 32 - Escova média com cerdas em PPS.
- 33 - Escova média com cerdas em latão.
- 34 - Escova grande com cerdas em PPS.
- 35 - Escova grande com cerdas em latão.
- 36 - Escova triangular com cerdas em PPS
- 37 - Bocal pequeno com embutidos de borracha
- 38 - Lança pequena curta
- 39 - Lança de alta pressão
- 40 - Lança WC
- 41 - Acessório concentrador de vapor

**PAEU0382****KIT ACESSÓRIOS ALTA PRESSÃO VAPOR**

Composto por:

- 42 - Acessório concentrador
- 43 - Escova pequena com cerdas em PPS
- 44 - Escova pequena com cerdas em latão
- 45 - Escova média com cerdas em PPS
- 46 - Escova média com cerdas em latão
- 47 - Escova grande com cerdas em PPS
- 48 - Escova grande com cerdas em latão
- 49 - Escova triangular com cerdas em PPS
- 50 - Lança pequena curta
- 51 - Lança de alta pressão

**PAEU0383****KIT ACESSÓRIOS DE ASPIRAÇÃO**

Composto por:

- 52 - Lança
- 53 - Bocal pequeno
- 54 - Escova oval com cerdas em crina para superfícies delicadas
- 55 - Escova redonda com cerdas em nylon

**PAEU0386****KIT 10 PANOS VAPOR E ASPIRAÇÃO**

Composto por:

- 58 - Dez panos de microfibra

**PAEU0387****KIT 10 PANOS PARA ESCOVA VAPORFLEXI**

Composto por:

- 59 - Dez panos de microfibra

**PAEU0388****KIT DEZ PROTEÇÕES**

Composto por:

- 60 - Dez proteções de microfibra

**PAEU0389****KIT 10 PROTEÇÕES TRIANGULARES**

Composto por:

- 61 - Dez proteções triangulares de microfibra

**PAEU0390****KIT ESCOVA TRIANGULAR + PROTEÇÕES**

Composto por:

- 62 - Escova triangular
- 63 - Cinco proteções triangulares de microfibra

**PAEU0391****KIT ESCOVA PEQUENA + PROTEÇÕES**

Composto por:

- 64 - Escova pequena
- 65 - Cinco proteções de microfibra

**PAEU0228****KIT PARA DESCOLAR PAPEL DE PAREDE**

Composto por:

- 66 - Acessório para descolar papel de parede

**PAEU0257****ACESSÓRIO STEAM MOP**

Composto por:

- 67 - Escova articulada
- 68 - Cinco panos de microfibra
- 69 - Cinco panos mopa

# ADVERTÊNCIAS DE SEGURANÇA

## PRECAUÇÕES DE USO IMPORTANTES



ATENÇÃO! ANTES DE USAR O APARELHO, LER TODAS AS INSTRUÇÕES E AS ADVERTÊNCIAS INDICADAS NO PRESENTE MANUAL, E NO APARELHO.

A Polti S.p.A. não se responsabiliza em caso de acidentes decorrentes do uso incorreto deste aparelho.

O uso correto do produto é somente aquele indicado no presente manual de instruções.

Qualquer utilização não conforme com as presentes advertências invalidará a garantia.

### SÍMBOLOS DE SEGURANÇA:



ATENÇÃO: Temperatura alta. Perigo de queimadura! Caso esteja indicado no produto, não tocar nas suas partes, pois podem estar quentes.



ATENÇÃO: Vapor. Perigo de queimadura!

Este aparelho alcança temperaturas elevadas. Caso seja utilizado de maneira incorreta, pode provocar queimaduras.

- Nunca efetuar operações de desmontagem e manutenção além daquelas indicadas nas presentes advertências. Em caso de avaria ou de mau funcionamento, não efetuar operações de conserto autonomamente. Em caso de colisão, queda, danos e queda na água, o aparelho poderá não ser mais seguro. Caso sejam efetuadas operações erradas e não permitidas, corre-se o risco de provocar acidentes. Contatar sempre os Centros de Assistência Técnica autorizados.
- Este aparelho não deve ser utilizado caso tenha caído ou se houver sinais visíveis ou vazamentos de água.
- A ficha deve ser removida da tomada, antes que o depósito /



caldeira seja abastecida com água.

- O produto, durante o uso está sob pressão. Não remover a tampa da caldeira quando ligada.
  - Para efetuar qualquer operação de manutenção ou de limpeza com acesso à caldeira, certificar-se de ter desligado o aparelho através do interruptor específico e de o ter desligado da rede elétrica há pelo menos 2 horas.
  - O aparelho pode ser utilizado por pessoas com capacidades físicas, sensoriais ou mentais, ou sem experiência ou conhecimento necessário, desde que sejam auxiliados ou após terem recebido as instruções relativas ao uso seguro do aparelho e à compreensão dos perigos inerentes ao mesmo. As crianças devem ser vigiadas para ter a certeza de que não brincam com o aparelho.
  - Manter o aparelho longe do alcance de crianças quando estiver ligado ou até quando não estiver arrefecido.
  - Manter todos os componentes da embalagem fora do alcance das crianças, pois não são brinquedos. Manter o saco de plástico fora do alcance das crianças: perigo de sufocamento.
  - O aparelho não deve permanecer sozinho caso esteja conectado à rede elétrica.
  - O vapor não deve ser dirigido para equipamentos que contêm os componentes elétricos, tal como o interior de fornos.
  - Este aparelho é destinado só e exclusivamente para uso doméstico interno ou afim.
  - Durante o uso, manter o produto na posição horizontal e sobre superfícies estáveis.
  - Utilizar o produto sobre superfícies planas. No caso de transporte sobre superfícies irregulares levantar o aparelho pela pega de transporte ou usar um carrinho adicional.
- Para reduzir o risco de acidentes como incêndios, eletrocussão e queimaduras, durante o uso ou durante as operações de preparação, manutenção e armazenamento, seguir sempre as precauções fundamentais relacionadas no presente manual.**

## RISCOS RELACIONADOS À ALIMENTAÇÃO ELÉTRICA - ELETROCUSSÃO

- A ligação de terra e o disjuntor diferencial de alta sensibilidade, com proteção termomagnética da sua instalação, são uma garantia de segurança para o uso de aparelhos elétricos. Para a sua segurança, verificar se a instalação elétrica à qual o aparelho será ligado foi realizada de acordo com as leis em vigor.
- Não ligar o aparelho à rede elétrica caso a tensão (voltagem) não corresponda com aquela do circuito elétrico doméstico em uso.
- Não sobrecarregar tomadas com fichas duplas e/ou redutores. Ligar somente o produto a tomadas que possuam corrente compatível com a ficha do aparelho.
- Extensões elétricas com dimensões inadequadas e que não estão em conformidade com a normativa em vigor, são potencialmente causa de sobreaquecimento com eventuais riscos de curto-circuito, incêndio, interrupção de energia e danos no equipamento. Utilizar somente extensões certificadas, que possuam dimensões adequadas e que suportem 16A e de possuírem instalação de ligação à terra.
- Desligar sempre o aparelho através do interruptor específico antes de o desligar da rede elétrica.
- Para retirar a ficha da tomada, não puxar o cabo de alimentação, mas retirar segurando pela ficha, para evitar danos à tomada e ao cabo.
- Desconectar sempre a ficha da tomada caso o aparelho não esteja funcionando e antes de qualquer operação de preparação, manutenção e limpeza.
- Desenrolar completamente o cabo antes de ligá-lo à rede elétrica e antes do uso. Utilizar o produto sempre com o cabo completamente desenrolado.
- Não puxar ou arrancar o cabo, nem submetê-lo a tensões (torções, esmagamentos ou esticamentos). Manter o cabo longe de superfícies e partes quentes e/ou afiadas. Evitar que o cabo seja esmagado por portas. Não esticar o cabo em caso de presença de arestas cortantes. Evitar que pisem sobre o cabo. Não enrolar o cabo de alimentação em redor

do aparelho, especialmente se estiver quente. Se o aparelho permanecer por cima do cabo de alimentação, pode ocorrer uma situação de perigo.

- Não substituir a ficha do cabo de alimentação.
- Se o cabo estiver danificado, para evitar perigos é necessário que seja substituído pelo produtor, pelos responsáveis pelo serviço pós-venda ou por um funcionário qualificado equivalente. Não utilizar o produto com o cabo de alimentação danificado.
- Não tocar nem usar o aparelho com os pés descalços e/ou com o corpo ou pés molhados.
- Não utilizar em piscinas que contenham água. Não utilizar o aparelho perto de recipientes cheios de água como, por exemplo, pias, banheiras ou piscinas.
- Não imergir o aparelho, incluído o cabo e a ficha, na água ou outros líquidos.

#### RISCOS RELACIONADOS COM O USO DO PRODUTO - LESÕES/ QUEIMADURAS

- O produto não deve ser utilizado em locais onde existe o perigo de explosões e onde se encontram presentes substâncias tóxicas.
- Não colocar no depósito da água substâncias tóxicas, ácidos, solventes, detergentes, substâncias corrosivas e/ou líquidos explosivos e perfumes.
- Colocar no depósito da água exclusivamente a água ou a mistura de água indicada no capítulo "Qual água utilizar".
- Não aspirar nem direcionar o jato de vapor para substâncias tóxicas, ácidas, solventes, detergentes ou substâncias corrosivas. O tratamento e a remoção de substâncias perigosas deve ser efetuado de acordo com as indicações dos fabricantes de tais substâncias.
- Não aspirar nem direcionar o jato de vapor para poeiras e líquidos explosivos, hidrocarbonetos, objetos em chamas e/ou incandescentes.
- Manter qualquer parte do corpo longe das aberturas de aspiração e das eventuais partes em movimento.
- Não direcionar o cabo de aspiração para pessoas e/ou animais.

- Utilizar a pega específica para o transporte. Não puxar pelo cabo de alimentação. Não utilizar o cabo de alimentação como alça. Não levantar o aparelho pelo cabo de alimentação ou pelos tubos de vapor/aspiração. Não levantar o produto por meio da pega do balde de recolha.
- Não posicionar o produto próximo a fontes de calor como lareiras, estufas e fornos.
- Não colocar o produto junto a campos eletromagnéticos, tais como placas de indução.
- Enrolar o cabo quando o aparelho não for utilizado.
- Não obstruir as aberturas e as grelhas inseridas no produto.
- Não direcionar o jato de vapor para qualquer parte do corpo de pessoas e animais.
- Não direcionar o jato de vapor para as roupas que estiver usando.
- Panos, trapos e tecidos sobre os quais foi realizada uma vaporização profunda alcançam temperaturas muito elevadas superiores a 100°C. Antes de manuseá-los, esperar alguns minutos para que se arrefeçam. Evitar, então, o contato com a pele caso tenham sido vaporizados.
- O bloqueio vapor presente no cabo garante uma maior segurança, pois impede a ativação involuntária e acidental da distribuição de vapor por parte de crianças e pessoas que não conhecem o funcionamento do aparelho. Quando o vapor não é utilizado, inserir o bloqueio vapor.  
Para retomar a distribuição, colocar a tecla na posição inicial.
- Utilizar o acessório para a limpeza da sanita (40) apenas para a aplicação para que se destina, pois devido à sua forma particular, se utilizar o vapor ou o detergente, estes podem ser dirigidos para o utilizador, com o risco de queimaduras. Prestar muita atenção e no caso de não utilização momentânea ativar o bloqueio do vapor na mangueira usando o botão de segurança.

## USO CORRETO DO PRODUTO

Este aparelho é destinado para uso doméstico e afim profissional, segundo as descrições e as instruções contidas neste manual. Solicita-se que as presentes instruções sejam lidas atentamente e guardadas. Em caso de perda do manual, é possível consultá-lo e/ou descarregá-lo através do site [www.polti.com](http://www.polti.com).

Aspirar exclusivamente sujidade doméstica ou afins e/ou água.

Não utilizar para aspirar detritos e gesso, cimento e resíduos de canteiro e de trabalhos de alvenaria.

Não utilizar para aspirar terra, areia, etc.

Não utilizar para aspirar cinzas, fuligem e resíduos de combustão (lareira, churrasqueira, etc.).

Não utilizar para aspirar a poeira do toner e tinta de impressoras, fax e fotocopiadoras.

Não utilizar para aspirar objetos pontudos, cortantes e rígidos.

O aparelho funciona corretamente somente quando o balde filtro de água se encontra inserido e completo em todas as suas partes componentes.

Nunca deixar o aparelho exposto aos agentes atmosféricos.

Não aspirar com o balde de recolha sujidade vazio, enchê-lo sempre como indicado no capítulo 1.5.

A POLTI S.p.A. reserva-se o direito de efetuar as alterações estéticas, técnicas e de fabrico que considerar necessárias, sem a obrigação de aviso prévio.

Antes de deixar a fábrica, todos os nossos produtos são submetidos a testes rigorosos.

Por isso, Polti Vaporetto MV pode conter água residual na caldeira e no depósito.

O uso correto do produto é somente aquele indicado no presente manual de instruções. Qualquer outro uso pode danificar o aparelho e invalidar a garantia.

## INFORMAÇÃO AOS UTILIZADORES

Nos termos da Diretiva Europeia 2012/19/UE em matéria de equipamento elétrico e eletrónico, não elimine o aparelho junto com os resíduos domésticos, mas entregue-o num centro de recolha seletiva oficial. Este produto está em conformidade com a Diretiva UE 2011/65/UE.



O símbolo do cesto barrado marcado no aparelho indica que o produto, no fim da sua vida útil, deve ser coletado separadamente dos

outros lixos. Após o fim da vida útil do aparelho, o utilizador deverá entregá-lo nos centros de recolha seletiva de resíduos de equipamento elétrico e eletrónico.

A recolha seletiva adequada para o encaminhamento sucessivo do aparelho para reciclagem, tratamento e eliminação ambientalmente compatível, contribui para evitar possíveis efeitos negativos para o ambiente e para a saúde, para além de facilitar a reciclagem dos materiais que compõem o equipamento. A eliminação ilegal do produto por parte do proprietário implica a aplicação das sanções administrativas previstas pelas normas em vigor.

## QUAL A ÁGUA RECOMENDADA PARA USAR NA CALDEIRA

Este aparelho foi desenhado para funcionar com água de torneira com uma dureza média entre os 8° e 20° f. Se a água da torneira contém muito calcário é aconselhado usar uma mistura composta por 50% de água da torneira e 50% de água desmineralizada à venda nas lojas. Não usar água desmineralizada pura.

Aviso: informar-se sobre a dureza da água junto dos serviços técnicos municipais ou junto da entidade de fornecimento de água local.

Caso usar apenas água da torneira, pode-se reduzir a formação de calcário utilizando o anticalcário natural especial Polti Kalstop (PAEU0094), distribuído pela Polti e disponível para compra nas melhores lojas de eletrodomésticos ou no site [www.polti.com](http://www.polti.com).

Não usar água destilada, água das chuvas ou água com aditivos (como por exemplo: amido, perfume) ou água resultante de outros eletrodomésticos, amaciadores ou filtros.

Não introduzir substâncias químicas, naturais, detergentes, descalcificantes, etc...

No balde de recolha de sujidade, usar água da torneira.

## 1. PREPARAÇÃO PARA O USO

1.1 Puxe para cima a tampa do reservatório de enchimento automático (Q) (Pic. 1) e encha o reservatório com água da torneira normal, até alcançar o indicador MÁX presente no orifício de entrada de água.

Esta operação deverá ser feita sempre com o cabo de alimentação desconectado da rede elétrica.

1.2 Volte a colocar a tampa (Q).

1.3 Puxe a tampa (R) para cima de forma a poder soltá-la (Pic. 2).

1.4 Levante o depósito de água (Z) extraíndo-o do seu próprio alojamento com a pega do balde (X), afastando a porta da ficha monobloco (Pic. 3).

1.5 Pressione a alavanca de abertura da pega do balde de água (Y) e puxe (Pic. 4).

1.6 Retire o grupo do filtro a água (O) (Pic. 5) e encha o tanque com cerca de 0,5 l de água normal da torneira.

É possível inserir também dentro do balde 1 monodose de Polti Bioecológico, o desodorizante antiespuma perfumado à base de substâncias naturais que, além de deixar no ambiente um perfume agradável, previne a formação de espuma no filtro a água, garantindo o funcionamento correto do aparelho. (Para mais informações, consulte o capítulo dedicado a Polti Bioecológico).

1.7 Reintroduza o grupo do filtro no depósito de água (Z). Feche a pega do depósito garantindo que fica engatada corretamente.

1.8 Volte a colocar o depósito de água de forma inversa à realizada anteriormente, garantindo que o tubo de passagem de ar presente no grupo do filtro a água coincide com o engate presente no aparelho.

1.9 Volte a colocar a tampa (R), de forma que as duas alavancas presentes na tampa correspondam aos dois alojamentos presentes no aparelho, rodando-a até a engatar.

**ATENÇÃO:** Um posicionamento incorreto do balde do filtro a água pode provocar uma redução da capacidade de aspiração.

## 2. FUNÇÕES DE UTILIZAÇÃO

As funções do aparelho (limpeza a vapor, aspiração, lavagem e as funções combinadas) devem ser reguladas de acordo com o tipo de acessórios opcionais que decidir utilizar.

Para os acessórios opcionais que contenham um tubo flexível (1 ; 9) abra a porta da tomada monobloco; insira a ficha monobloco empurrando-a (Pic. 6), sem premir o botão, até sentir o disparo do mecanismo de encaixe, depois verifique a firmeza. Para desligar a ficha monobloco do aparelho, prima o botão e puxe a ficha monobloco, de forma a separá-la do aparelho.

Desenrole completamente o cabo de alimentação e ligue-o a uma tomada de corrente adequada (Pic. 7). Utilize o produto sempre com o cabo completamente desenrolado.

## 2.1 FUNÇÃO VAPOR

É possível utilizar esta função com: o Kit Vapor e Aspiração PAEU0375 (cap. 9.1), o Kit Vapor escova Vaporflexi PAEU0377 (cap. 9.2), o acessório Steam Mop PAEU0257 (cap. 9.15).

- Pressione o interruptor geral (K) que se encontra debaixo do painel de comandos. O 1º nível dos indicadores luminosos de aspiração (D) começará a piscar.
- Pressione o interruptor da caldeira (G). O piloto de funcionamento da caldeira acender-se-á (C).
- Espere que o piloto da pressão do vapor (A) se ilumine.

**ATENÇÃO:** Não distribua vapor se o indicador luminoso (A) piscar, aguarde que fique aceso fixo, até que o sistema esteja estabilizado e permita o máximo rendimento possível.

**Certifique-se de que a função lavagem (L) está desligada (indicador no interruptor verde).**

- Certifique-se de que o bloqueio vapor, presente no cabo, se encontra desativado (1 ; 9).
- Prima o botão de saída vapor no cabo para distribuir vapor (1 ; 9).

**ATENÇÃO:** Durante a primeira utilização, poder-se-á verificar o vazamento de algumas gotas de água, devido à imperfeita estabilização térmica dentro do tubo. Portanto, recomendamos que o primeiro jato de vapor seja direcionado a um pano, até quando sair um jato uniforme.

## 2.2 FUNÇÃO ASPIRAÇÃO

É possível utilizar esta função com: o Kit Vapor e Aspiração PAEU0375 (cap. 9.1).

Pressione o interruptor geral (K) que se encontra debaixo do painel de comandos. O 1º nível dos indicadores luminosos de aspiração (D) começará a piscar.

Para utilizar a aspiração poderá operar indistintamente através do botão de ligação (E) existente no painel de comandos ou através do botão de aspiração existente na pega.

**No painel de comandos:** Após pressionar o botão de ligação (E) por alguns segundos, o aspirador começa a funcionar na velocidade mínima e o primeiro nível de indicadores luminosos passa de piscar para fixo.

**Na pega:** Após pressionar o botão de aspiração na pega por alguns segundos, o aspirador começa a funcionar na velocidade mínima e o primeiro nível de indicadores luminosos passa de piscar para fixo.

**ATENÇÃO:** A aspiração pode ser utilizada só para recolher a sujidade líquido/húmido, não utilize para recolher a sujidade seca.

### 2.3 FUNÇÃO LAVAGEM

É possível utilizar esta função com: o Kit Vapor e Aspiração PAEU0375 (cap. 9.1), o Kit Vapor escova Vaporflexi PAEU0377 (cap. 9.2), o acessório Steam Mop PAEU0257 (cap. 9.15).

Para utilizar a função lavagem, com distribuição de água:

- Pressione o interruptor geral (K) presente por baixo do painel de comandos. O primeiro nível dos indicadores de aspiração (D) começa a piscar.
- Pressione o botão de ligação da caldeira (G).
- Acenderá o indicador luminoso de funcionamento da caldeira (C).
- Pressione o interruptor de vapor/lavagem (L) na posição "water". O indicador de função muda para laranja. Desta forma, ao pressionar o botão de vapor, ocorre a saída de um jato de água pelos acessórios.

Para desativar a função, pressione novamente o interruptor (L).

**ATENÇÃO:** Quando passa da função lavagem "water" para a função vapor "steam", pode ocorrer a saída de um jato de água residual pelos acessórios.

### 2.4 FUNÇÕES COMBINADAS

É possível combinar as funções:

VAPOR - ASPIRAÇÃO

VAPOR - LAVAGEM

São possíveis estas funções com: o Kit Vapor e Aspiração PAEU0375 (cap. 9.1), o Kit Vapor escova Vaporflexi PAEU0377 (cap. 9.2), o acessório Steam Mop PAEU0257 (cap. 9.15).

**ATENÇÃO:** Durante a primeira distribuição do vapor, pode ocorrer a saída de algumas gotas de água misturadas com vapor, devido à imperfeita estabilização térmica.

**Direcionar o primeiro jato de vapor num pano.**

Para evitar que a eventual sujidade presente dentro do balde de coleta origine maus cheiros, é recomendado que seja esvaziado e limpo após cada uso, de acordo com as modalidades indicadas no Capítulo 12.

## 3. LIGAÇÃO DO KIT E ACESSÓRIOS OPCIONAIS

Todos os acessórios podem ser ligados diretamente ao tubo flexível vapor/aspiração (1 ; 9) ou aos tubos da extensão (2 ; 10).

3.1 Engate os tubos extensão ao cabo:

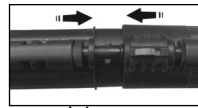

acessórios.

Posicione o anel de bloqueio acessórios, se presente, na posição ABERTO e acople os



conexão.

Posicione o anel de bloqueio acessórios na posição FECHADO.

Verifique a firmeza da

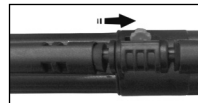

Nos tubos extensão está presente outro botão de fixação: proceda como indicado anteriormente para os acessórios e fixe os tubos, deslizando o botão até a posição de bloqueio.

3.2 Para usar os outros acessórios, proceda da seguinte forma:

- Posicione o anel de bloqueio na posição ABERTO e acople os acessórios.
- Posicione o anel de bloqueio acessórios na posição FECHADO. Verifique a firmeza da conexão.

3.3 Para ligar os acessórios dedicados apenas à função de aspiração basta engatá-los.

3.4 Para ligar a lança do vapor ao concentrador de vapor enrosque-a no mesmo. A mesma operação pode ser feita com as escovas coloridas, as quais podem ser enroscadas tanto no concentrador de vapor como na lança do vapor. As cores diferentes permitem a utilização diversificada das escovas, dependendo da superfície a tratar.

## 4. REGULAÇÃO DO VAPOR

É possível otimizar o fluxo de vapor desejado, agindo no manípulo de regulação (I). Para obter um fluxo maior, girar o botão no sentido horário (Pic. 8).

Girando em sentido anti-horário, o fluxo diminui (Pic. 8). Daremos algumas sugestões para o uso da regulação:

- **Nível máximo (4/5):** para eliminar incrustações, manchas, gordura e para higienizar;
- **Nível médio (3):** para alcatifas, tapetes, vidros e pavimentos;
- **Nível mínimo (1/2):** para vaporizar plantas, limpar tecidos delicados, tapeçarias, sofás, etc.

## 5. REGULAÇÃO DA ASPIRAÇÃO

É possível regular a potência de aspiração, com base na superfície que pretende limpar: os números referem-se às indicações presentes no painel de comandos (D).

Nível 1	Cortinas
Nível 2	Sofás e almofadas
Nível 3	Tapetes e alcatifas
Nível 4	Pavimentos ou recolha de líquidos

### 5.1 Utilização dos comandos de aspiração do painel de comandos.

Ao pressionar o botão de ligação / aumento de aspiração (E) e o botão de diminuição de aspiração (F) poderá regular para + ou para - a potência de aspiração do seu Mondial Vap. Cada vez que carregar no botão de aumento (E) aumentará a potência de aspiração e iluminar-se-á o indicador existente sobre o painel de comandos. Ao carregar no botão de diminuição (F) o aparelho procederá de modo inverso. Ao carregar no botão de ligação / aumento (E) por alguns segundos a aspiração pára.

### 5.2 Utilização dos comandos de controle da aspiração presentes na pega.

Com um simples carregar no botão de aspiração poderá começar a aspirar. Ao carregar continuamente no botão de aspiração poderá escolher a velocidade de aspiração desejada para o tipo de superfície a aspirar. Ao aumentar a potência de aspiração o indicador presente no painel de comando iluminar-se-á (D). Ao diminuir a potência apagar-se-á um dos indicadores (D). Enquanto o aparelho estiver em funcionamento, para poder desligá-lo, será suficiente apertar o botão.

Quando o aparelho é ligado novamente, o nível de aspiração é aquele que foi configurado no último uso.

## 6. BLOQUEIO AUTOMÁTICO DA ASPIRAÇÃO

Quando no balde do filtro a água a sujidade aspirada atingir o nível máximo permitido, a aspiração é bloqueada automaticamente pela boia específica de segurança. Isso também pode acontecer quando a água dentro do balde estiver muito suja.

Neste caso, poder-se-á notar um aumento do número de rotações do motor: desta forma, é necessário retirar a água dentro do balde.

Desligar o aparelho e reiniciá-lo unicamente após restabelecer o nível de água no balde, conforme descrito no capítulo 1.

**ATENÇÃO:** Uma eventual ligação imediata, sem substituição da água, pode danificar o filtro de saída de ar.

## 7. Esvaziamento e Limpeza do Balde de Recolha da Sujidade

Quando no balde a sujidade aspirada alcança o nível máximo permitido, a aspiração é automaticamente bloqueada pela boia específica.

- Certificar-se de que o aparelho se encontre desligado e desconectado da rede elétrica.
- Puxe a tampa (R) para cima, conforme indicado na fig. 2, de forma a poder desengatá-la.
- Levante o depósito de água (Z) extraíndo-o do seu próprio alojamento com a pega do depósito (X), afastando a porta da ficha monobloco (S) conforme indicado na Pic. 3.
- Pressione a alavanca de abertura do depósito de água (Y) e puxe (Pic. 4). Retire o grupo do filtro a água (O), esvazie o depósito e enxague-o. Desengate o anel de bloqueio do corpo do filtro (W) puxando-o para fora (Pic. 5).
- Divida todos os componentes e enxague-os com água corrente.
- Se pretender continuar a trabalhar, restabeleça o nível de água.
- Para simplificar as operações de limpeza do depósito de água (X), é fornecida uma escova para a limpeza, que pode ser utilizada também para limpar o engate dos tubos do aparelho e a parte interna dos acessórios.
- Reintroduza o grupo do filtro a água (Z), feche a pega do depósito (X) garantindo que está posicionado corretamente e volte a colocar tudo no aparelho.
- Volte a colocar a tampa (R), de forma que as duas alavancas presentes na tampa correspondam aos dois alojamentos presentes no aparelho, rodando-a até engatar a tampa.

## 8. INDICADOR DE PRESSÃO

O aparelho é dotado de um indicador (M) para ver a pressão de funcionamento.



## 9. KITS OPCIONAIS

### UTILIZAÇÃO

Antes de tratar a vapor couros, tecidos particulares e superfícies de madeira, consultar as instruções do fabricante e testar numa parte escondida ou numa amostra. Deixar secar a parte vaporizada para garantir que não ocorreram mudanças de cor ou deformações.

Para a limpeza de superfícies de madeira (móveis, portas, etc.) e de pavimentos em tijoleira tratada, recomenda-se prestar muita atenção, pois o uso muito prolongado do vapor pode danificar a cera, o brilho ou a cor das superfícies a serem limpas.

Portanto, recomenda-se distribuir o vapor nessas superfícies somente com intervalos breves, ou proceder com a limpeza usando um pano vaporizado anteriormente. Em superfícies particularmente delicadas (p. ex. materiais sintéticos, superfícies laqueadas, etc...), recomenda-se usar o vapor no mínimo. Para a limpeza de superfícies com vidro em períodos nos quais a temperatura é particularmente baixa, pré-aquecer os vidros começando a uma distância de aproximadamente 50 cm da superfície. Para o cuidado das suas plantas, recomenda-se vaporizar a uma distância mínima de 50 cm.

#### 9.1 KIT VAPOR E ASPIRAÇÃO PAEU0375

Este kit permite utilizar o aparelho como um limpador a vapor com um aspirador integrado para aspirar, limpar e higienizar todas as superfícies. O tamanho compacto da escova multiusos (3), que é ligada ao tubo flexível (1) através dos tubos de extensão (2), também permite a sua utilização em locais pequenos. O pano (7) permite recolher a sujidade dissolvida pelo vapor e é adequado para todos os tipos de pavimentos.

Os cabos intercambiáveis da escova permitem a sua utilização em todas as superfícies e para funções diferentes: a cabo com cerdas (6) é recomendado só para a função de aspiração; o cabo para pavimentos duros (4) para a remoção da humidade em superfícies lisas e o cabo para tapetes (5) para a limpeza de alcatifa e tapetes.

Para aplicar os vários cabos na escova multiusos, desloque para a parte externa as duas corrediças presentes no dorso da escova e aplique o cabo indicado para o tipo de superfície a ser limpa. Para fixar o cabo, desloque as duas corrediças para dentro. Não vaporize diretamente sobre as superfícies de madeira.

#### 9.2 KIT VAPOR COM ESCOVA VAPORFLEXI PAEU0377

A inovadora escova Vaporflexi (11) utilizada com o pano em microfibra (12) específico garante o fornecimento ideal do vapor e a sua distribuição sobre toda a superfície do pano, para uma limpeza ainda mais eficaz e rápida de todas as superfícies, mesmo as mais delicadas.

Extremamente fácil de manusear, garante maior liberdade de movimento e a possibilidade de alcançar e limpar até mesmo os espaços mais estreitos. Incluído no kit também o tubo flexível (9) e os tubos de extensão (10).

Antes de remover o pano da escova, esperar alguns minutos para que o pano arrefeça.

#### 9.3 KIT EXTRAÇÃO/INJEÇÃO PAEU0378

As escovas para a lavagem a injeção/extração nebulizam e aspiram simultaneamente permitindo limpar em profundidade tapetes, alcatifas, sofás, poltronas e estofos penetrando em profundidade dentro das fibras.

É possível também unir ou separar os cabos das escovas encaixando-os ou deixando-os deslizar dependendo das superfícies a tratar.

#### 9.4 KIT LIMPA-VIDROS + ESTOFOS VAPOR E ASPIRAÇÃO PAEU0379

Com o bocal de aspiração+vapor (21) pode desempenhar várias funções: a aspiração de superfícies várias, mesmo de dimensões reduzidas, a limpeza a vapor com a proteção (24) aplicada, a limpeza dos vidros ou espelhos, em combinação com os cabos limpa-vidros de 200 (23) ou de 130 mm (22). Por fim, o embutido com cerdas aplica-se no bocal e permite, graças à ação abrasiva das cerdas, recolher pelos e cabelos dos estofos.

#### 9.5 KIT LIMPA-VIDROS + ESTOFOS VAPOR PAEU0380

O limpa-vidros (25) combinado com as espátulas intercambiáveis de borracha com 250 mm (26) ou com 350 mm (27) permite limpar e higienizar qualquer superfície de vidro, cristal e espelho.

A escova (28) foi concebida para limpar pequenas superfícies, tais como tecidos de decoração, os interiores de carros, superfícies de vidro pequenas, azulejos, portas de armários e portas. Pode ser utilizada com a proteção (29) fornecida.

## 9.6 KIT ACESSÓRIOS ALTA PRESSÃO VA- POR E ASPIRAÇÃO PAEU0381

A utilização deste kit permite concentrar a pressão do vapor de forma a obter um jato potente e eficaz. O acessório concentrador de vapor (41) pode ser usado quer só com a função de vapor ativada quer com a função de aspiração: desta forma a sujidade dissolvida pelo vapor é aspirada pelo aparelho. Além disso, usando também as escovas (30/31/32/33/34/35/36), obtém uma maior ação abrasiva; as escovas estão disponíveis com várias formas e materiais para poderem ser utilizadas em superfícies diferentes. Podem ser enroscadas tanto ao acessório concentrador (41) como às lanças (38/39/40).

As várias lanças (38/39/40) permitem, dependendo do tipo, alcançar até os cantos mais escondidos e limpar em espaços estreitos. Para utilizar a lança pequena (38) enrosque-a no concentrador de vapor (41).

O bocal pequeno (37) é indicado para aspirar a sujidade removida de superfícies estreitas como as juntas dos azulejos, batentes das portas, ranhuras de estores, etc.

**ATENÇÃO:** Utilize a lança para a limpeza da sanita (40) apenas para a aplicação para que se destina, pois devido à sua forma particular, se utilizar o vapor ou o detergente, estes podem ser dirigidos para o utilizador, com o risco de queimaduras. Preste muita atenção e no caso de não utilização momentânea ative o bloqueio do vapor na mangueira usando o botão de segurança.

## 9.7 KIT ACESSÓRIOS ALTA PRESSÃO VA- POR PAEU0382

A utilização deste kit permite concentrar a pressão do vapor de forma a obter um jato potente e eficaz. Ideal para a remoção da sujidade mais difícil e para a limpeza dos pontos mais escondidos e difíceis de alcançar. O kit é composto por vários acessórios, cada um com uma função específica.

O acessório concentrador (42) pode ser ligado diretamente ao cabo ou aos tubos de extensão (10). Também é possível ligar ao mesmo (42) tanto as lanças como as escovas presentes no kit. As duas lanças (50/51) permitem, dependendo do tipo, alcançar até os cantos mais escondidos e limpar espaços estreitos. Além disso, usando também as escovas (43/44/45/46/47/48/49), obtém uma maior ação abrasiva; as escovas estão disponíveis com várias formas e materiais para poderem ser utilizadas em superfícies diferentes.

## 9.8 KIT ACESSÓRIOS DE ASPIRAÇÃO PAEU0383

Os vários acessórios deste kit permitem aspirar pó e sujidade em todas as superfícies, incluindo os tecidos. Com a lança (52) pode alcançar os pontos mais difíceis, o bocal pequeno (53) é indicado para a limpeza de estofos, sofás, tapetes e o interior do carro, enquanto que as duas escovas de nylon (55) e de crina (44) permitem aspirar todas as superfícies, mesmo as mais delicadas.

## 9.9 KIT ESCOVA TRIANGULAR + 5 PRO- TEÇÕES PAEU0390

Escova pequena e flexível (62) com uma articulação cómoda para permitir a limpeza de cantos difíceis e cerdas de nylon para soltar e remover a sujidade mais resistente. O kit também contém 5 proteções de microfibra (63) que evitam o contacto direto com o jato de vapor, ideais para o tratamento de superfícies delicadas, tecidos e estofos.

## 9.10 KIT 10 PROTEÇÕES TRIANGULARES PAEU0389

Kit composto por 10 proteções de microfibra (61) compatíveis com a escova triangular (62) ideais para a limpeza de sofás, colchões e estofos em geral. A sua textura suave torna-as também ideais para a limpeza de superfícies delicadas..

## 9.11 KIT ESCOVA PEQUENA + 5 PROTEÇÕES PAEU0391

Esta escova (64) é adequada para a limpeza de todas as superfícies, mesmo as mais delicadas, e graças ao seu tamanho reduzido é particularmente adequada onde os espaços são pequenos e estreitos. Pode ser utilizada com as proteções de microfibra (65) fornecidas para evitar o contacto direto com o jato de vapor.

## 9.12 KIT 10 PROTEÇÕES PAEU0388

Kit composto por 10 proteções de microfibra (60) compatíveis com a escova (28), ideais para a limpeza de sofás, colchões e estofos em geral. A sua textura suave torna-as também ideais para a limpeza de superfícies delicadas.

## 9.13 IT 10 PANOS VAPOR E ASPIRAÇÃO PAEU0386

Kit composto por 10 panos universais de microfibra (58) com embutidos de poliéster que aumentam o seu deslizamento. Ideais para recolher a sujidade e indicados para todos os tipos de pavimentos laváveis a vapor, lisos, rugosos e também para os mais delicados

porque evitam o contacto direto com o jato de vapor. Laváveis na máquina de lavar roupa.

#### **9.14 KIT 10 PANOS ESCOVA VAPORFLEXI PAEU0387**

Kit composto por 10 panos de microfibra (59) para escova Vaporflexi (11) ideais para a limpeza de todos os tipos de pavimentos, incluindo os mais delicados, quer lisos quer rugosos, pois dotados de embutidos de poliéster que aumentam o seu deslizamento. Laváveis na máquina de lavar roupa.

#### **9.15 CESSÓRIO STEAM MOP PAEU0257**

Escova para pavimentos, paredes, janelas e tetos. Ligada ao aparelho, a escova a vapor articulada é ideal para limpar, além de todos os tipos de pavimentos, também as paredes, janelas e tetos. A câmara especial contida no interior da escova permite distribuir uniformemente o vapor sobre o pano de microfibra fornecido. A haste é regulável para se adaptar a qualquer altura.

#### **9.16 ACESSÓRIO PARA DESCOLAR PAPEL DE PAREDE PAEU0228**

O acessório para descolar papel de parede foi concebido para remover sem qualquer dificuldade o papel das paredes: com a ajuda do vapor a cola do papel de parede dissolve-se em poucos segundos.

### **10. FALTA DE ÁGUA NA CALDEIRA**

Graças ao sistema de auto enchimento não é necessário deixar de trabalhar e esperar para voltar a encher novamente a caldeira. Quando a água dentro da caldeira atinge o nível mínimo, automaticamente a sonda do nível de água requer água ao depósito accionando uma bomba e enchendo a caldeira. A falta de água no depósito de auto enchimento visualiza-se através de um piloto (B) e também será assinalada por um sinal acústico.

Ao mesmo tempo o aparelho pára de emitir vapor. Para continuar a trabalhar será suficiente proceder como o descrito no parágrafo "Preparação para o uso".

### **11. POLTI BIOECOLOGICO**

O Polti Bioecológico é um produto desodorizante e antiespuma com substâncias naturais que previne a formação de espuma no filtro a água, garantindo o funcionamento correto do aparelho. O Polti Bioecológico age também como um desodorizante eficaz porque diluído no balde de coleta, antes da sua utilização e graças à presença de

substâncias naturais, previne a formação de odores desagradáveis no interior do próprio balde e liberta um agradável perfume a limpo.

Capacidade de 1 monodose: 5 ml e

### **COMO USAR POLTI BIOECOLÓGICO**

11.1 Acrescentar água no balde de recolha da sujidade de acordo com as instruções presentes neste manual.

11.2 Agitar o frasco antes da sua utilização.

11.3 Dobrar e partir a tampa do frasco.

11.4 Deitar o conteúdo da monodose no balde do aparelho.

Introduzir 1 monodose antes de cada utilização.

Uma eventual alteração da cor do líquido não altera a funcionalidade e eficácia do produto.

**ATENÇÃO: Nunca deitar Polti Bioecológico dentro da caldeira.**

Polti Bioecológico pode se adquirido nas melhores lojas de eletrodomésticos ou no site [www.polti.com](http://www.polti.com).

### **12. MANUTENÇÃO GERAL**

Para a limpeza externa do aparelho, utilizar exclusivamente um pano humedecido com água da torneira.

Todos os acessórios podem ser limpos com água corrente, certificando-se de que estejam completamente secos antes do uso sucessivo.

Não utilizar detergentes de nenhum tipo.

#### **12.1 LIMPEZA DOS FILTROS**

Desengate a alavanca de abertura da grelha do filtro de saída de ar (P) e rode-a para cima. Extraia os filtros de esponja (N) e limpe-os periodicamente lavando-os em água corrente e, se estiverem deteriorados, substitua por peças sobresselentes originais Polti. Deixe os filtros secar antes de os introduzir novamente no aparelho.

### **13. ARMAZENAMENTO**

Depois de ter terminado de utilizar o aparelho, guarde-o num lugar seco e limpo, desligado da rede eléctrica, longe de fontes de calor e de agentes atmosféricos. Não exponha o aparelho a temperaturas extremas.

Enrole o cabo de alimentação nos respetivos pernos da seguinte forma:

- Mova os pernos do enrolador de cabo (J)

para fora (Pic. 9).

- Enrole o cabo de alimentação.

Proceda ao esvaziamento do depósito de água antes de voltar a colocar o Polti Vaporetto MV.

## 14. SOLUÇÃO DE PROBLEMAS - SUGESTÕES

PROBLEMA	CAUSA	SOLUÇÃO
O aparelho não arranca.	Falta de energia elétrica.	Verificar se o aparelho está ligado à corrente elétrica.
A potência de aspiração diminuiu.	A boca, o tubo flexível de aspiração ou o tubo rígido de aspiração estão obstruídos.	Desligar o aparelho, desconectar da tomada. Limpar o filtro e retirar os eventuais elementos que estão a obstruir as condutas e os acessórios.
Vazamento de água durante a aspiração de líquidos.	Boia bloqueada.	Limpar o grupo do filtro a água.
Os tubos de extensão ou os acessórios soltam-se facilmente.	A coroa de bloqueio está na posição ABERTO.	Girar a coroa de bloqueio para a posição FECHADO.
O aparelho não fornece vapor.	Interruptor da caldeira desligado.  Ausência de água na caldeira.  Bloqueio vapor ativo.  A caldeira ainda não está em pressão.  Monobloco inserido incorretamente.	Pressionar a tecla caldeira.  Inserir água na caldeira.  Retirar o bloqueio vapor localizado no cabo.  Aguardar que o indicador vapor se encontre apagado.  Inserir o monobloco corretamente.
A distribuição de vapor é misturada com gotas de água.	O tubo vapor e/ou o tubo telescópico estão frios.	Direcionar o jato de vapor sobre um pano para aquecer os tubos.
Perda de vapor ou gotas de água entre o engate dos acessórios	As guarnições de vedação encontram-se danificadas.	Substituir as guarnições de vedação.
Caso os problemas persistam, contatar um Centro de Assistência Autorizado Polti ( <a href="http://www.polti.com">www.polti.com</a> para a lista atualizada) ou o Serviço Clientes.		

## **GARANTIA**

Este dispositivo tem garantia de um ano a partir da data da compra, se for adquirido por um profissional com uma fatura (identificação fiscal, NIF). Se a compra for feita pelo consumidor por meio de um documento de compra, a garantia será de dois anos, conforme previsto no código do consumidor. A data da compra e a duração da garantia devem ser verificadas pelo documento fiscal emitida pelo vendedor:

- Fatura em nome de empresa- um ano de garantia
- Documento de compra em nome individual: garantia de dois anos

Em caso de reparação, o aparelho deverá ser acompanhado pelo documento fiscal que comprova a compra.

A presente garantia não prejudica os direitos do consumidor estabelecidos pela Diretiva Europeia 99/44/CE sobre certos aspectos da venda e das garantias sobre os bens de consumo, direitos que o consumidor deve fazer valer face ao vendedor.

A presente garantia é válida nos países que transpuseram a Diretiva Europeia 99/44/CE. Para os demais países, valem as normas locais em tema de garantia.

### O QUE COBRE A GARANTIA

No período de garantia, a Polti garante a reparação gratuita e, então, sem qualquer ónus para o cliente em termos de mão de obra e de material, do produto que apresentar um defeito de fabricação ou vício de origem.

Em caso de defeitos que não puderem ser reparados, a Polti poderá oferecer ao cliente a substituição gratuita do produto.

Para obter a intervenção em garantia, o cliente deverá dirigir-se a um dos Centros de Assistência Técnica Autorizados Polti com um documento de compra válido para fins fiscais emitido pelo vendedor que comprove a data de compra do produto. Em caso de ausência da documentação que comprove a compra do produto e da respectiva data de compra, as intervenções serão efetuadas a pagamento. Conservar com cuidado o documento de compra por todo o período de garantia.

### O QUE A GARANTIA NÃO COBRE

- Qualquer avaria ou dano que não seja decorrente de um defeito de fabricação;
- As avarias provocadas pelo uso inadequado e diverso daquele indicado no manual de instruções, o qual é parte integrante do contrato de venda do produto;
- As avarias decorrentes de caso fortuito (incêndios e curtos-circuitos) ou de fato imputável a terceiros (adulterações);
- Os danos provocados pelo uso de componentes não originais Polti, por reparações ou alterações efetuadas por pessoal ou centro de assistência não autorizado Polti;
- Os danos provocados pelo cliente;
- As partes (filtros, escovas, mangueiras, bateria, etc.) danificadas pelo consumo (bens duráveis) ou pelo normal desgaste;
- Eventuais danos provocados pelo calcário;
- Avarias decorrentes da ausência de manutenção / limpeza de acordo com as instruções do fabricante;
- A montagem de acessórios não originais Polti, modificados ou inadequados ao aparelho;

O uso inadequado e/ou não em conformidade com as instruções de uso e a qualquer outra advertência ou disposição contida no presente manual invalida a garantia.

A Polti não se responsabiliza por eventuais danos provocados direta ou indiretamente a pessoas, objetos ou pessoas em razão da inobservância das recomendações indicadas no manual de instruções concernentes às advertências para o uso e a manutenção do produto.

**Para consultar a lista atualizada dos Centros de Assistência Técnica Autorizados Polti, visitar o site [www.polti.com](http://www.polti.com).**



**POTRAI USUFRUIRE DI OFFERTE SPECIALI**

**YOU WILL ENJOY SPECIAL OFFERS**

**VOUS POURREZ BÉNÉFICIER D'OFFRES EXCLUSIVES**

**PODRÁ DISFRUTAR DE OFERTAS ESPECIALES**

**VOCÊ APRECIARÁ AS NOSSAS OFERTAS ESPECIAIS**

**SIE KÖNNEN DIE SONDERANGEBOTE NUTZEN**



REGISTRA IL TUO PRODOTTO  
REGISTER YOUR PRODUCT  
ENREGISTREZ VOTRE PRODUIT  
REGISTRA TU PRODUCTO  
GERÄTREGISTRIERUNG  
REGISTRE O SEU PRODUTO

SN:

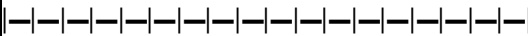

## CALL CENTER

ITALIA SERVIZIO CLIENTI	+39 0289 734 933
FRANCE SERVICE CLIENTS	+33 426 033 283
ESPAÑA SERVICIO AL CLIENTE	+34 931 225 486
PORTUGAL SERVIÇO AO CLIENTE	+351 211 451 399
UK CUSTOMER CARE	0161 813 2765
DEUTSCHLAND KUNDENDIENST	+49 696 610 2002

OTHER COUNTRIES, PLEASE VISIT [WWW.POLTI.COM](http://WWW.POLTI.COM)



POLTI S.p.A. - Via Ferloni, 83  
22070 Bulgarograsso (CO) - Italy  
[www.polti.com](http://www.polti.com)

Follow us:

